

病院概要

令和2年度

Nihonkai General Hospital



Nihonkai Sakata
Rehabilitation Hospital



Nihonkai
Yawata Clinic



Yamagata Sakata
Hospital Organization

地方独立行政法人 山形県・酒田市病院機構

日本海総合病院

日本海酒田リハビリテーション病院

日本海八幡クリニック

升田診療所・青沢診療所・松山診療所・地見興屋診療所・飛島診療所

地方独立行政法人山形県・酒田市病院機構

《 基 本 理 念 》

- 1 安心、信頼、高度な医療提供
- 2 保健、医療、福祉の地域連携
- 3 地域に貢献する病院経営

《 倫 理 綱 領 》

【使 命】

山形県・酒田市病院機構は、全ての職員が医療人として職責を自覚するとともに、公平・公正な医療を提供し、地域住民と地域社会に貢献することを使命とします。

【行動指針】

- 1 患者さんの人格を尊重し、患者さんや家族の視点に立ち、十分な説明と同意に基づいた医療を行います。
- 2 患者さんのプライバシーを尊重し、職務上の守秘義務を遵守します。
- 3 生命の尊厳に最大限の敬意を払い、良質で安全な医療を行います。
- 4 常に知識と技術の習得に努めるとともに、医療の進歩と発展に尽くします。
- 5 職員同士が互いに尊敬し合い、協力のもと医療を行います。
- 6 職務の尊厳と責任を自覚し、人格と教養を高めます。
- 7 医療の公益性を重んじ、法規範を遵守し、医療を通じて地域社会の発展に貢献します。

《 運 営 方 針 》

【日本海総合病院】

- 1 対話とプロセスを大切にした良質な医療を提供し、地域のニーズに応えます。
- 2 24時間365日、地域に信頼される医療の提供に努めます。
- 3 保健、福祉、介護と連携を図り、地域の医療ネットワークの中核病院としての役割を果たします。

【日本海酒田リハビリテーション病院】

- 1 家族、地域社会と協力・連携し、患者さんの心理面に配慮した支える医療やケア、リハビリテーションの提供に努めます。
- 2 患者さんに寄り添い、「その人らしさ」を大切に、安心して穏やかに過ごせる環境づくりに努めます。

目 次

沿 革	2
病院の現況	4
平面見取図	8
組織機構	13
職員数表	14
診療科別医師数	15
初期臨床研修医の受入状況	16
病棟別許可病床数及び看護体制	17
施設基準届出一覧	19
宿舎の現状	23
院内保育所	23
総合医療情報システムの概要	24
業務の概要	
1 患者数	29
2 部門別実績	36
3 出生数	51
4 死亡及び剖検数	51
5 診療科診療行為別収入	52
6 日本海八幡クリニック	55
経営の概要	
1 令和元年度会計決算見込	59
2 令和元年度の主な経営財務分析表	60
主要医療機器整備状況	61

沿 革

年 月 日	内 容
平成12年 5月	庁内に市立酒田病院改築検討委員会を設立し検討に入る。
平成13年 6月	市議会に市立酒田病院建設等対策特別委員会が設置される。
平成16年10月	総務省「地域医療の確保と自治体病院のあり方等に関する検討会報告書」で病病連携、役割分担の必要性が報告される。
平成17年 3月	市立酒田病院施設整備マスタープラン策定報告書を作成する。
平成17年 6月	国の指導により、専門家による調査・検討機関として、市立酒田病院改築外部委員会を設置する。
平成17年10月	市立酒田病院改築外部委員会より県立日本海病院との統合再編が望ましいという報告がある。
平成17年12月	県に対し、県立日本海病院の統合再編について、検討を提案、事務的協議に入る。
平成18年 8月	県においても、外部監査法人より山形県立病院事業分析評価調査業務報告書の報告及び提言があり、統合再編により医療機能の充実化を図ることが地域住民にとって有効であると示される。
平成18年 9月	県知事と市長が県立日本海病院と市立酒田病院の統合再編について合意する。
平成18年10月	県庁に北庄内医療整備推進室が設置される。
平成19年 3月	県・市病院統合再編協議会で統合再編整備基本構想を決定
平成19年 4月	経営形態に関する有識者委員会より「一般地方独立行政法人」が望ましいとの報告書が提出される。
平成19年 7月	県・市病院統合再編協議会で経営形態を「一般地方独立行政法人」に決定、新法人は平成20年 4月 1日に設立が決定
平成19年 8月	法人名称を「地方独立行政法人山形県・酒田市病院機構」に決定 病院名称を「日本海総合病院」「日本海総合病院酒田医療センター」に決定 理事長予定者、副理事長予定者も内定
平成19年 9月	県議会、市議会で法人定款、評価委員会の共同設置の議決
平成19年10月	第1回法人設立準備会を開催
平成19年12月	第1回評価委員会を開催 県議会、市議会で職員引継ぎ条例、承継財産決定の議決
平成20年 2月	総務大臣へ法人の認可申請
平成20年 3月	県議会、市議会で法人に対する中期目標、重要な財産を定める条例を議決 総務大臣から法人認可
平成20年 4月	県・市病院統合再編協議会で統合再編整備基本計画を策定 地方独立行政法人山形県・酒田市病院機構設立 県立日本海病院を日本海総合病院として新たに開院（病床数525床、21診療科：内科、循環器科、消化器科、精神科、神経内科、小児科、外科、整形外科、形成外科、リハビリテーション科、脳神経外科、心臓血管外科、呼吸器外科、皮膚科、泌尿器科、産婦人科、眼科、耳鼻咽喉科、放射線科、麻酔科、歯科口腔外科）
平成20年 4月	市立酒田病院を日本海総合病院酒田医療センターとして新たに開院（病床数235床「うち人間ドック3床」、7診療科：内科、消化器科、整形外科、神経科・精神科、産婦人科、放射線科、麻酔科）
平成20年 6月	循環器科を循環器内科に、消化器科を消化器内科に標榜科名変更（日本海総合病院） 乳腺外科、小児外科、内視鏡内科、救急科を新規に標榜（日本海総合病院）
平成20年10月	重症心身障がい児（者）短期入所事業指定（日本海総合病院）
平成20年11月	日本海総合病院／酒田医療センター院外広報誌「あきほ」創刊号発行（季刊）
平成21年 1月	「カフェコア」オープン
平成21年 3月	日本海総合病院増築工事着工

年 月 日	内 容
平成21年 4月	酒田医療センター産婦人科を日本海総合病院へ集約し、助産師外来を開始 DPCを用いた入院医療費の定額支払い制度を導入 「ローソン日本海総合病院店」オープン
平成21年 7月	院内保育所「あきは保育園」増築開所式 地下水浄水システム（専用水道）給水式（日本海総合病院）
平成21年12月	3階東病棟にLDR 2室設置（日本海総合病院）
平成22年10月	日本海総合病院増築棟完成（病床118床、手術室 5 室、外来診療ブース17室、救急部門）
平成22年11月	酒田医療センターから消化器科、整形外科及び神経科・精神科を日本海総合病院に集約 酒田医療センターは療養病床114床に変更し、救急告示を廃止
平成23年 3月	酒田医療センター増築改修工事着工
平成23年 4月	日本海総合病院救命救急センター開設 日本海総合病院認知症患者医療センター開設
平成24年 6月	日本海総合病院PETセンター開設
平成25年 5月	酒田医療センター増築改修工事完了
平成25年 7月	単身医師用宿舎（レジデントハウス）完成
平成25年 8月	ハイブリッド手術室稼動開始（日本海総合病院）
平成26年 9月	病理診断科を新規に標榜、26診療科となる。（日本海総合病院）
平成27年 2月	DMATカーを配備（日本海総合病院）
平成27年 4月	緩和ケア内科を新規に標榜、27診療科となる。（日本海総合病院）
平成27年 6月	自治体立優良病院両会長表彰を受賞（日本海総合病院）
平成28年 3月	日本海総合病院エントランスホール改修工事完了
平成29年 2月	（公財）日本医療機能評価機構から主たる機能「一般病院 2」（機能種別版評価項目 3rdG：Ver.1.1）に認定される。（日本海総合病院）
平成29年 6月	自治体立優良病院総務大臣表彰を受賞（日本海総合病院）
平成30年 1月	地域医療連携推進法人の設立に向けた日本海ヘルスケアネットへの参画に合意
平成30年 4月	酒田医療センターを日本海酒田リハビリテーション病院に改称、日本海八幡クリニック（旧市立八幡病院）、升田診療所、青沢診療所、松山診療所、地見興屋診療所、飛鳥診療所を移管統合、開設
平成31年 3月	日本海総合病院は休床中だった12床を廃止、許可病床数は634床へ
平成31年 3月	日本海総合病院放射線治療棟の増築工事完了、放射線治療システム更新
令和元年12月	日本海総合病院で休床中の急性期病床 4 床を本間病院に移譲、許可病床数は630床へ

統合再編の経過

市立酒田病院は昭和44年の建設のため、建物の老朽化や冷暖房設備などの改修が必要となるなど、医療環境の低下等から建替えの検討を進めてきた。

その一方で、外部の有識者による市立酒田病院改築外部委員会では、酒田市には重複する診療科を持つ県立、市立の2つの病院が競合しており、医療制度改革や医師不足の問題などから、将来の北庄内の医療体制を考えた時に、県立日本海病院との統合再編が望ましいとの方向性が示された。

このことから、単独改築も視野に置きつつ、将来の医師の確保や医療環境の向上、経営の安定化等を考慮し、県立日本海病院との統合再編の方向で県に提案し協議を行ってきた。

平成18年9月、県知事と市長が統合再編することで合意し、具体的な内容について協議することになった。

◆ 県知事、酒田市長の合意内容

- ① 県立日本海病院と市立酒田病院は、統合再編する。
- ② 統合再編に向けて、山形県、酒田市による協議会を速やかに設置する。
- ③ 統合再編の具体的なあり方（病床数、施設整備、経営形態等）については、協議会等で検討する。

病 院 の 現 況

1 日本海総合病院

概 況

名 称	地方独立行政法人山形県・酒田市病院機構 日本海総合病院
各種指定	救急告示病院、災害拠点病院、臨床研修病院（基幹型・協力型）、へき地医療拠点病院、エイズ治療拠点病院、第二種感染症指定医療機関、地域がん診療連携拠点病院（高度型）、地域医療支援病院、（公財）日本医療機能評価機構一般病院 2（機能種別版評価項目 3rdG：Ver.1.1）認定病院 等
所在地	酒田市あきほ町30番地
病院長	島 貫 隆 夫
病床数	許可病床数 630床（一般病棟 626床・感染症 4床）
病棟数	14病棟（3階東・西・南病棟、4階東・西・南病棟、5階東・西病棟、6階東・西病棟、7階東・西病棟、集中治療室〔ICU・HCU〕）
診療科	27診療科：内科、循環器内科、消化器内科、内視鏡内科、精神科、神経内科、小児科、外科、乳腺外科、小児外科、心臓血管外科、呼吸器外科、脳神経外科、整形外科、形成外科、リハビリテーション科、皮膚科、産婦人科、泌尿器科、眼科、耳鼻咽喉・頭頸部外科、放射線科、歯科口腔外科、麻酔科、救急科、病理診断科、緩和ケア内科

各学会研修施設認定状況

日本内科学会認定医制度教育病院	日本泌尿器科学会専門医教育施設
日本呼吸器学会認定施設	日本眼科学会専門医制度研修施設
日本呼吸器内視鏡学会専門医制度認定施設	日本耳鼻咽喉科学会専門医研修施設
日本腎臓学会研修施設	日本医学放射線学会放射線科専門医修練機関
日本透析医学会専門医制度認定施設	日本口腔外科学会専門医制度研修施設
日本リウマチ学会教育施設	日本有病者歯科医療学会認定医制度研修施設
日本消化器病学会専門医制度認定施設	日本麻酔科学会麻酔科認定病院
日本消化器内視鏡学会指導施設	日本心臓血管麻酔学会専門医認定基幹施設
日本超音波医学会認定超音波専門医研修施設	日本集中治療医学会専門医研修施設
日本循環器学会認定循環器専門医研修施設	日本救急医学会救急科専門医指定施設
日本心血管インターベンション治療学会研修施設	日本病理学会病理専門医研修認定施設
日本精神神経学会専門医研修施設	日本静脈経腸栄養学会NST稼働施設
日本神経学会専門医制度准教育施設	日本静脈経腸栄養学会NST専門療法士実地修練認定教育施設
日本老年精神医学会専門医制度認定施設	日本栄養療法推進協議会認定NST稼働施設
日本小児科学会小児科専門医制度研修施設	山形県医師会母体保護法指定医師審査規則による設備指定医療機関
日本外科学会外科専門医制度修練施設	山形県医師会母体保護法指定医師研修機関
日本がん治療認定医機構認定研修施設	日本総合病院精神医学会一般病院連携精神医学専門医特定研修施設
日本消化器外科学会専門医修練施設	山形県医師会母体保護法指定医師研修機関
日本乳癌学会認定医・専門医制度認定施設	日本総合病院精神医学会電気けいれん療法研修施設
三学会構成心臓血管外科専門医認定機構基幹施設	日本遺伝性乳癌卵巣癌総合診療制度機構認定協力施設
関連10学会構成日本ステントグラフト実施基準管理委員会ステントグラフト実施施設（腹部）（胸部）	マンモグラフィ検診施設画像認定施設
下肢静脈瘤血管内焼灼術実施・管理委員会血管内焼灼術実施施設（下肢静脈瘤）	日本心臓リハビリテーション学会心臓リハビリテーション研修施設
呼吸器外科専門医制度認定専門研修基幹施設	日本臨床細胞学会施設
日本脳神経外科学会専門医研修プログラム連携施設	日本血液学会認定専門研修教育施設
日本整形外科学会専門医研修施設	日本食道学会食道外科専門医準認定施設
日本手外科学会認定研修施設	IMPELLA補助循環用ポンプカテーテル実施施設
日本形成外科学会認定施設	日本総合病院精神医学会一般病院連携精神医学専門医研修施設
日本乳房オンコプラステックサージャリー学会インプラント実施施設	
日本乳房オンコプラステックサージャリー学会エキスパンダー実施施設	
日本産科婦人科学会専門医制度専攻医指導施設	
日本産科婦人科学会専門研修連携施設	
日本周産期・新生児医学会周産期新生児専門医暫定認定施設	

敷地面積 81,709.96㎡

病院本館

建物延面積 55,911.87㎡
構 造 本館高層棟：鉄骨・鉄筋コンクリート造（地上7階、塔屋2階建）
本館低層棟：鉄筋コンクリート造（地上2階建）
南 棟：鉄筋コンクリート造（地上5階、塔屋1階建）
放射線治療棟：鉄筋コンクリート造（地上2階建）
エネルギー棟：鉄筋コンクリート造（地上2階建）
排水処理棟：鉄筋コンクリート造
付 属 棟：自動車車庫棟 1棟、自転車置場 2棟（鉄筋コンクリート造平屋建）
駐 車 場 職員用 819台（うち身体障害者駐車場 1台）
来客用 647台（うち身体障害者駐車場 30台）

2 日本海酒田リハビリテーション病院

概 況

名 称 地方独立行政法人 山形県・酒田市病院機構 日本海酒田リハビリテーション病院
区 分 臨床研修病院（協力型）
所在地 酒田市千石町二丁目3番20号
病院長 鈴木 晃
病床数 許可病床数（医療療養型病床35床、回復期リハビリテーション病床79床）
病棟数 3病棟（A 4病棟、A 5病棟、B 2病棟）
診療科 2診療科：内科、リハビリテーション科

敷地面積 19,151㎡

病院本館

建物延面積 9,329㎡
構 造 A 棟：鉄骨鉄筋コンクリート造（地上5階、地下1階建）
B 棟：鉄骨鉄筋コンクリート造（地上2階建）
エントランス棟：鉄骨鉄筋コンクリート造（地上2階建）
医 局 棟：木造一部鉄骨造（地上2階建）
訪 問 看 護 棟：鉄筋コンクリート造（平屋建）
倉 庫 棟：鉄筋コンクリート造（地上2階建）
カルテ倉庫：鉄骨造（地上3階建）
駐 車 場 271台

3 日本海八幡クリニック等診療所

概 況

名 称 地方独立行政法人 山形県・酒田市病院機構 日本海八幡クリニック
所在地 酒田市小泉字前田37番地
管理者 土井和博
診療科 4診療科：内科、外科、整形外科、リハビリテーション科

名称 地方独立行政法人 山形県・酒田市病院機構 升田診療所（毎月第1水曜日）
所在地 酒田市升田字東向16番地
管理者 土井和博
診療科 1診療科：内科

名称 地方独立行政法人 山形県・酒田市病院機構 青沢診療所（毎月第1火曜日）
所在地 酒田市北青沢字家の前280番地
管理者 寺田太一
診療科 1診療科：内科

名称 地方独立行政法人 山形県・酒田市病院機構 松山診療所
所在地 酒田市字西田8番地の1
管理者 沼沢卓真
診療科 2診療科：内科、外科

名称 地方独立行政法人 山形県・酒田市病院機構 地見興屋診療所（毎週月曜日）
所在地 酒田市地見興屋字前割9番地の1
管理者 岩本尚太郎
診療科 2診療科：内科、外科

名称 地方独立行政法人 山形県・酒田市病院機構 飛鳥診療所
所在地 酒田市飛鳥字勝浦甲66番地
管理者 内野英明
診療科 2診療科：内科、外科

4 略 図

(1) 所 在 地

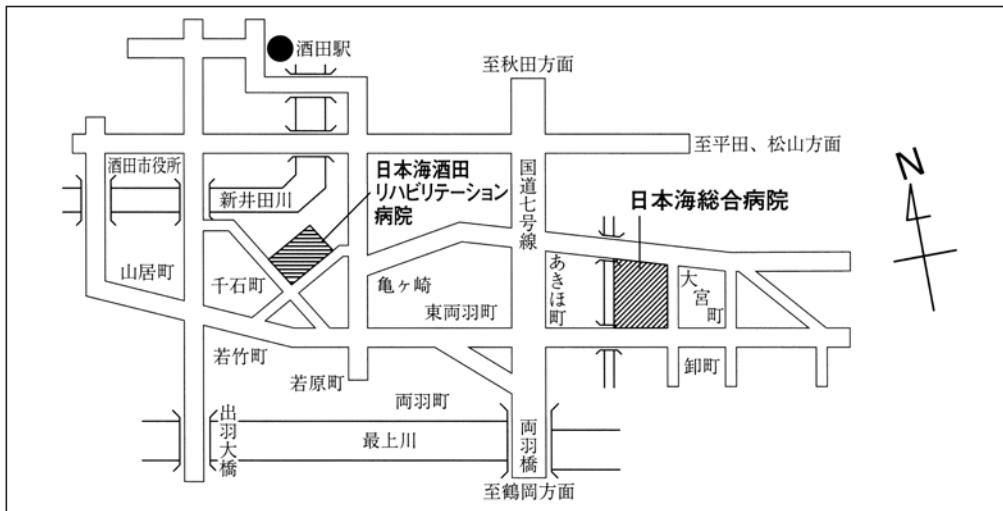

(2) 配 置 図

日本海総合病院

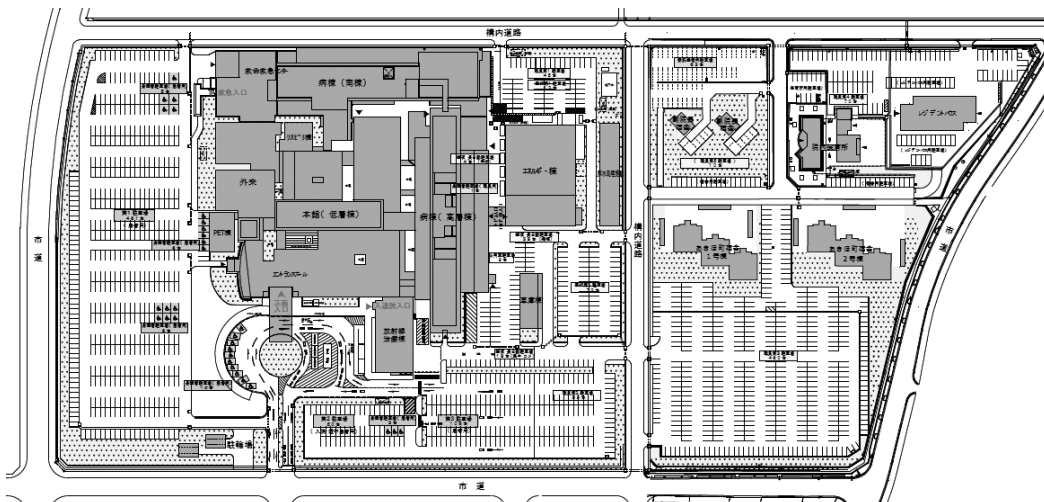

日本海酒田リハビリテーション病院

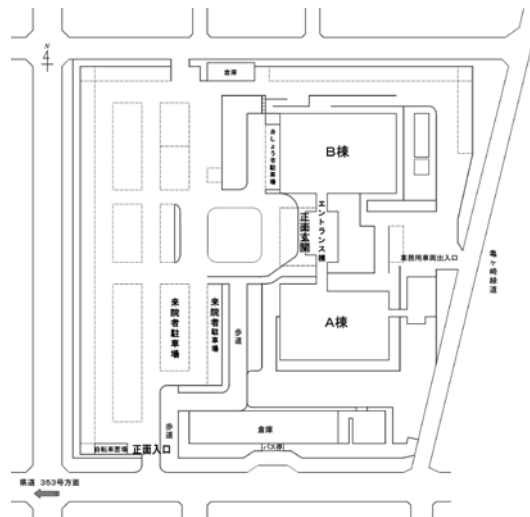

平面見取図

1 日本海総合病院

2 階

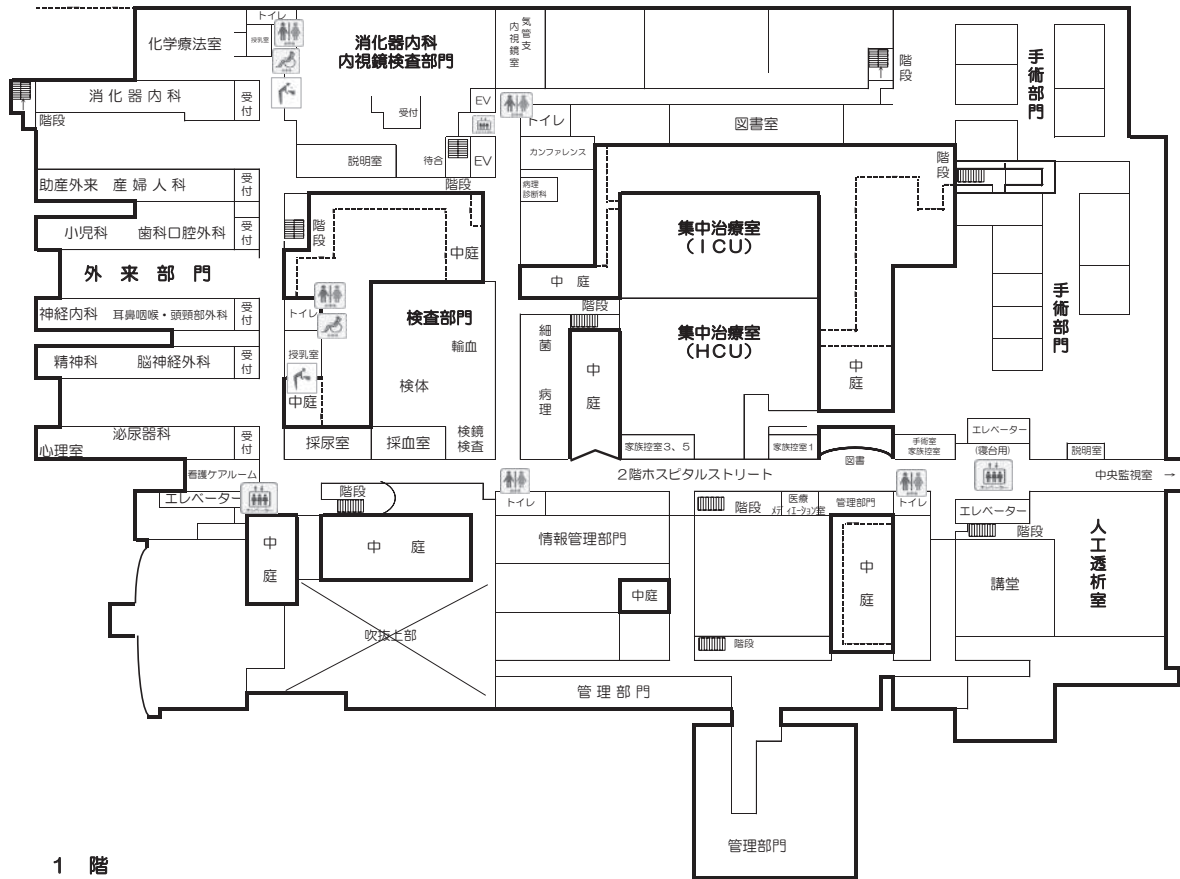

1 階

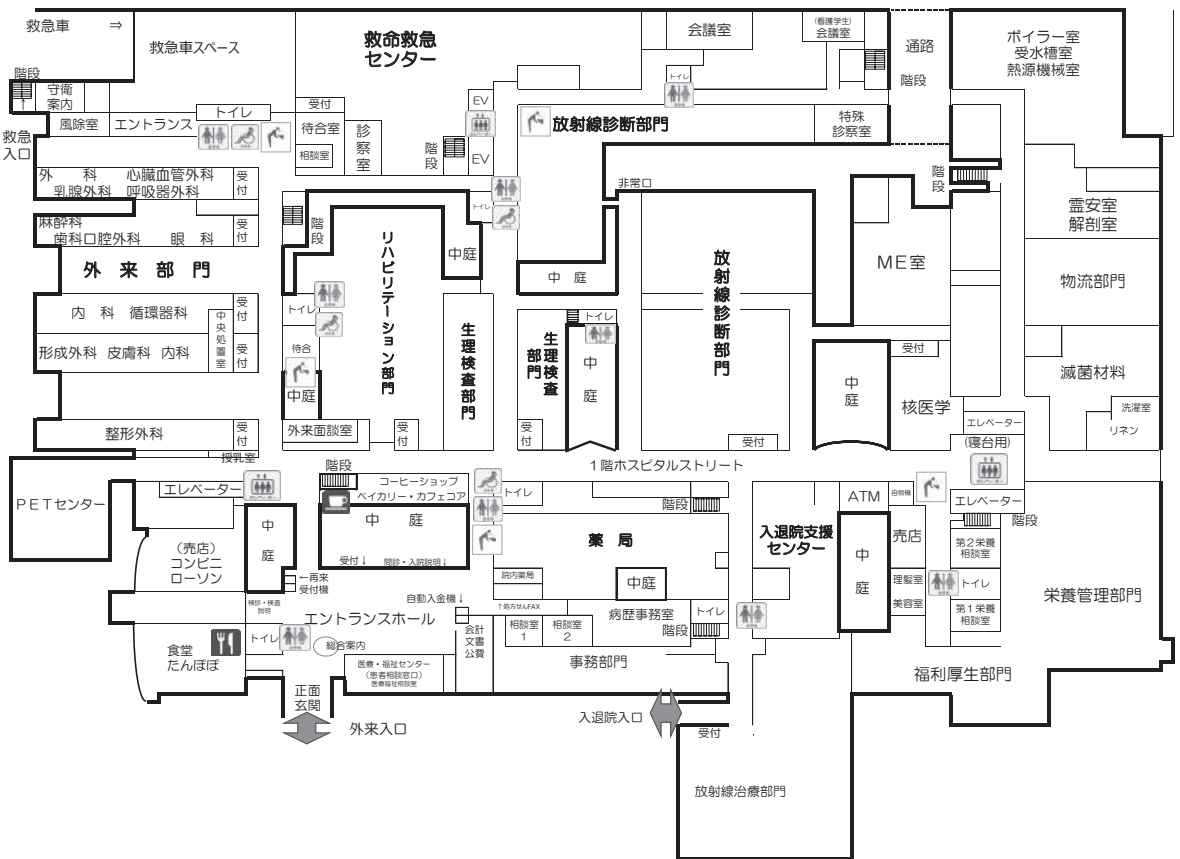

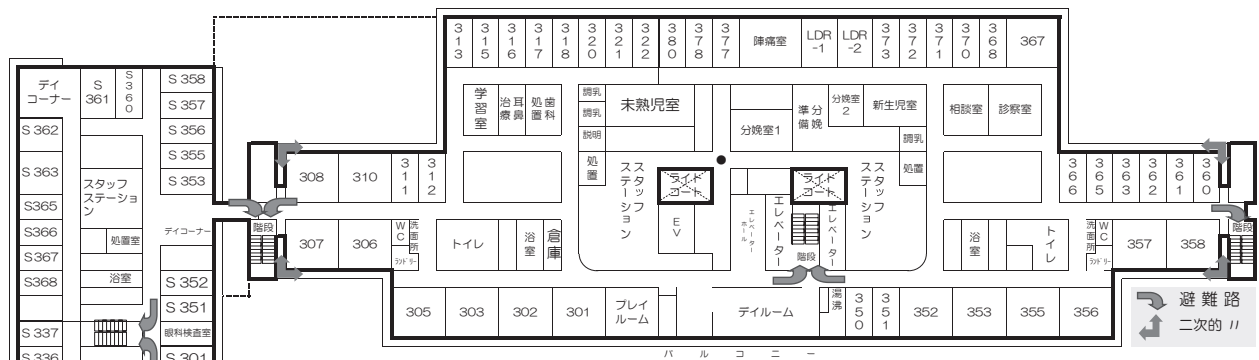
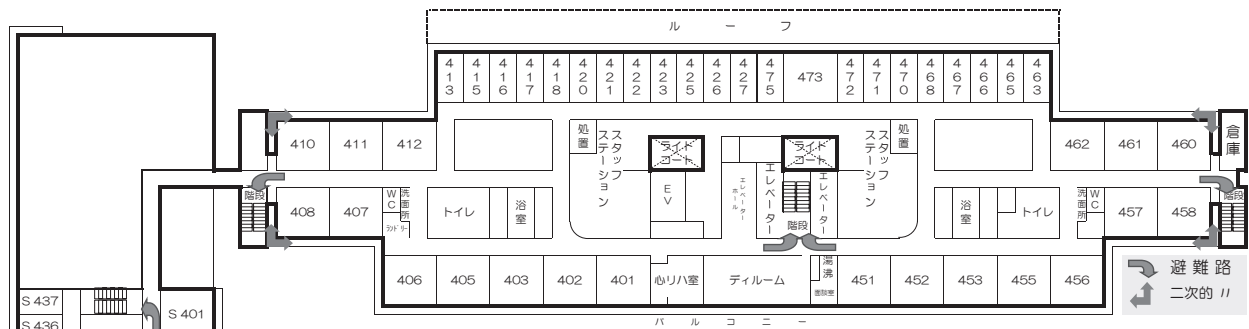

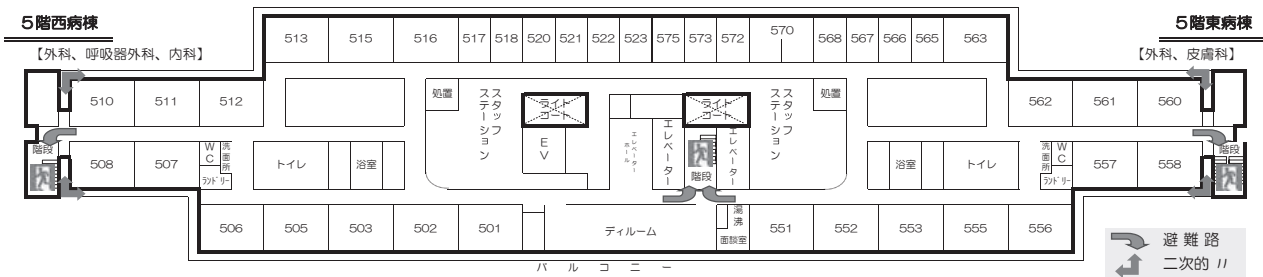
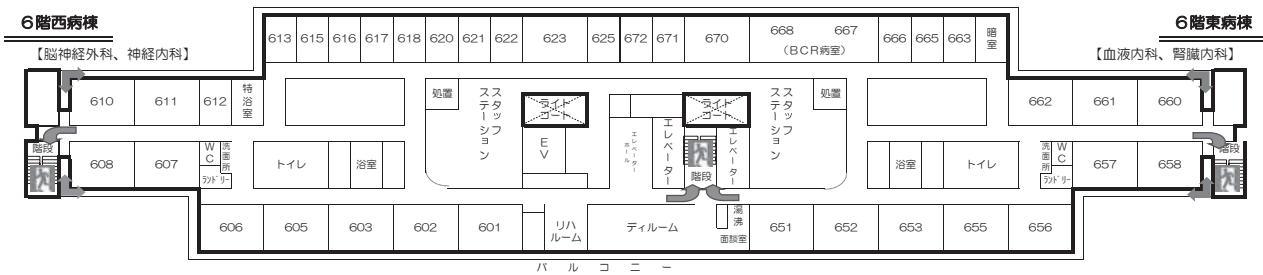
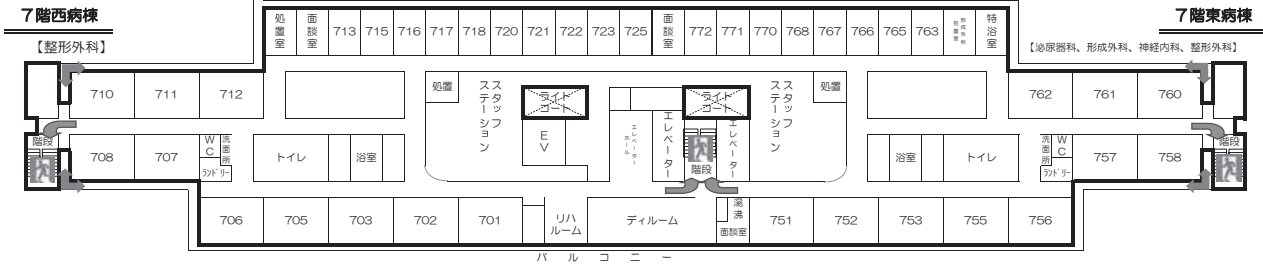

2 日本海酒田リハビリテーション病院

B棟2階

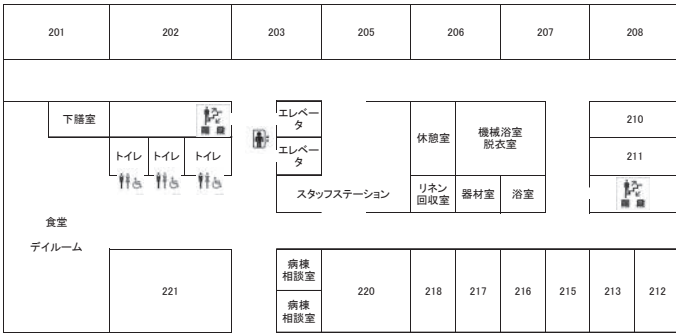

A棟2階

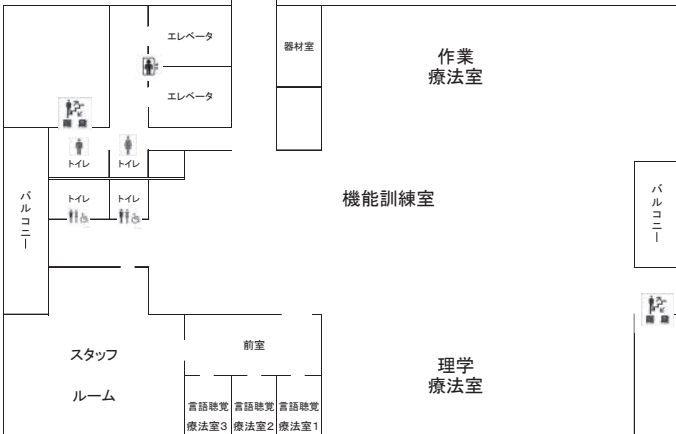

B棟1階

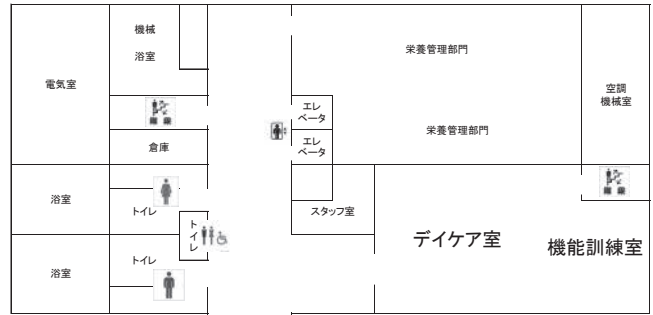

A棟1階

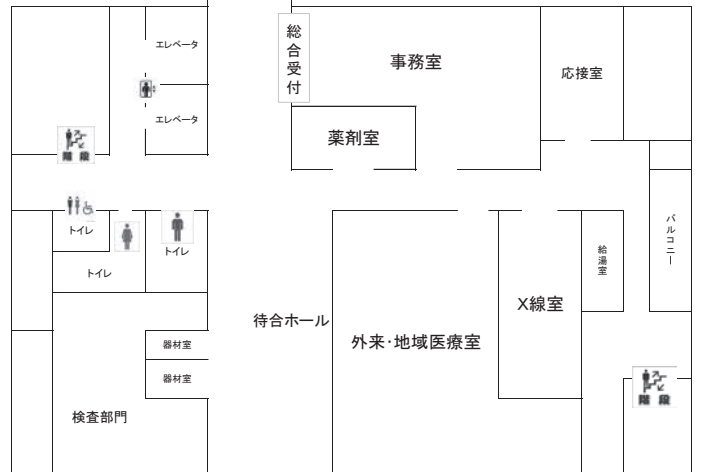

A棟5階

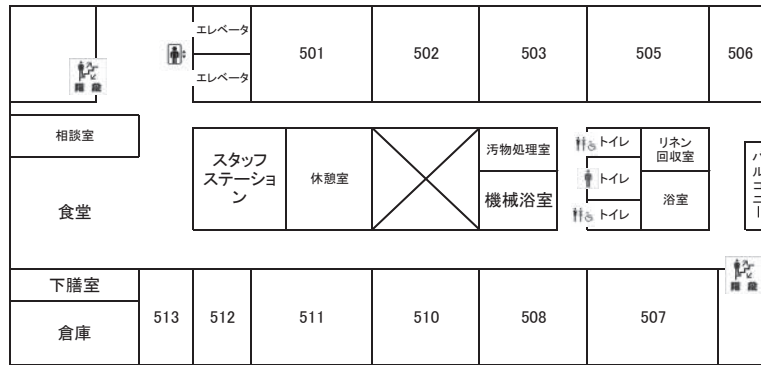

A棟4階

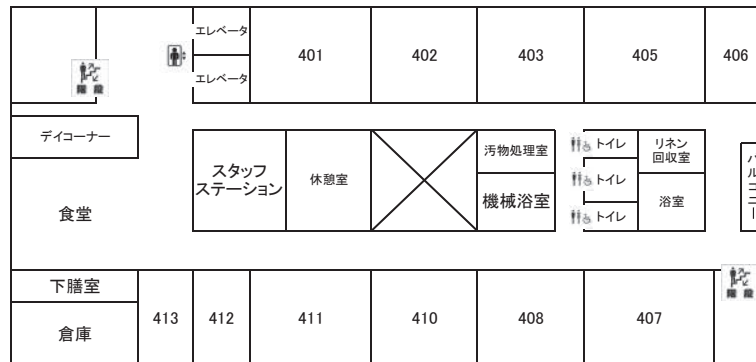

A棟3階

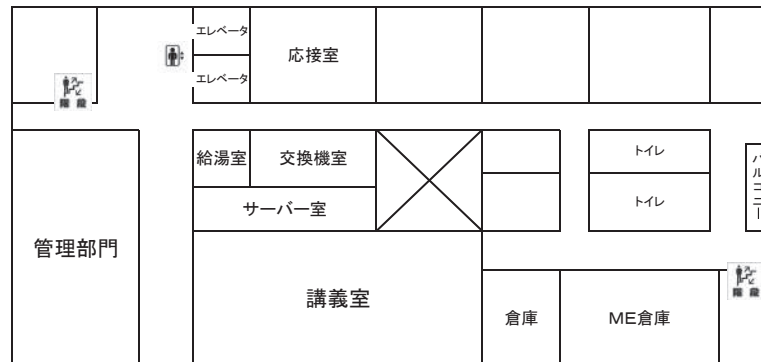

A棟地下

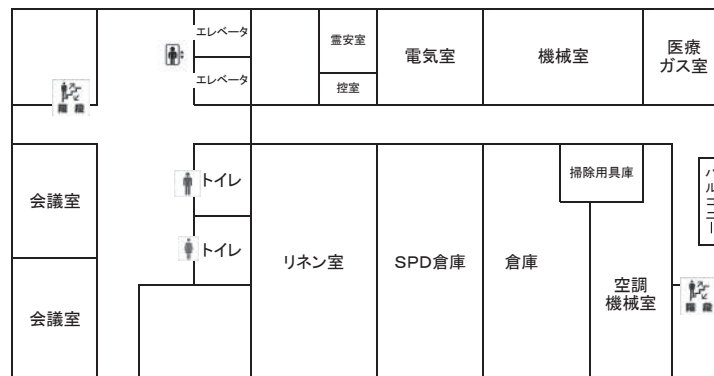

組 織 機 構

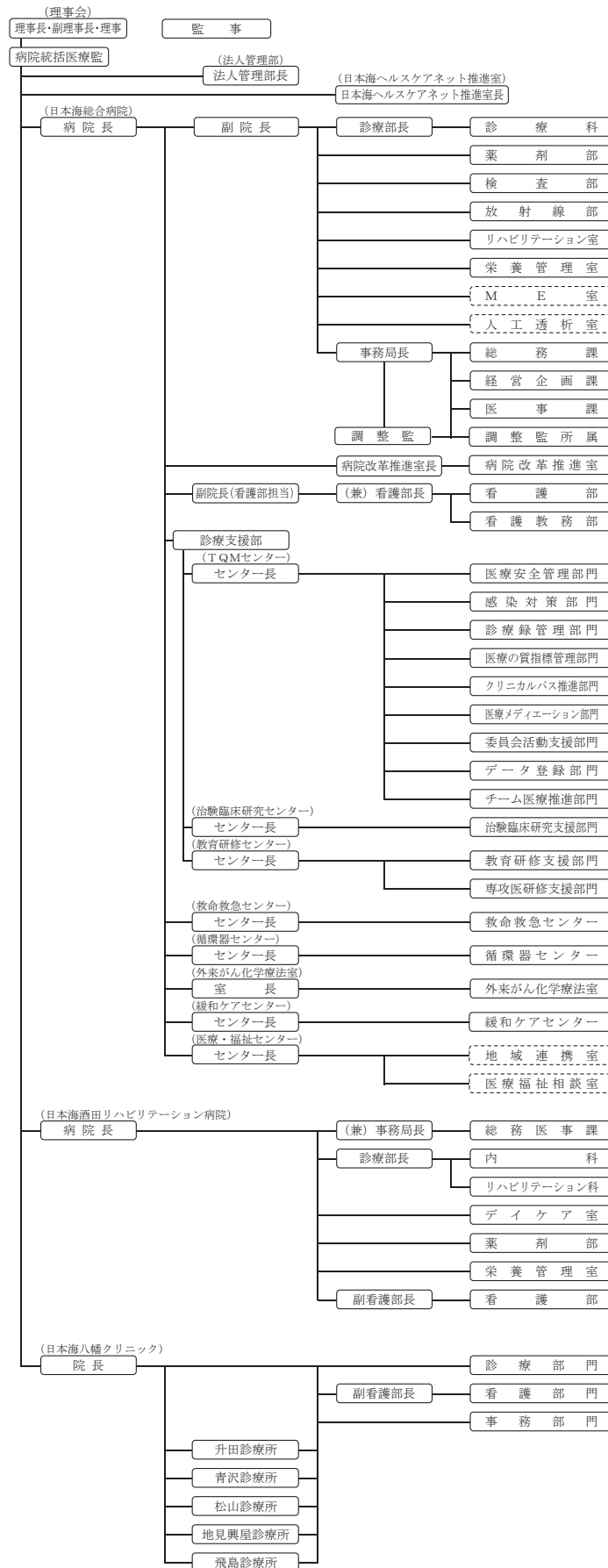

※破線の組織は、室長以外は他部門に所属。(ME室⇒経営企画課、人工透析室⇒看護部、医療福祉相談室⇒医事課)

職 員 数 表

令和2年4月1日現在（単位：人）

所 属	職 名	日本海総合病院	日本海酒田リハビリテーション病院	日本海八幡クリニック等診療所	計
医 局	医 師	144	4	2	150
	歯 科 医 師	5	0	0	5
	臨 床 心 理 士	1	0	0	1
	精 神 保 健 福 祉 士	1	0	0	1
	視 能 訓 練 士	3	0	0	3
	小 計	154	4	2	160
歯 科	歯 科 技 工 士	1	0	0	1
	歯 科 衛 生 士	1	0	0	1
薬 剤 部	薬 剤 師	30	2	0	32
	薬 剤 ク ラ ー ク	1	2	0	3
	小 計	31	4	0	35
検 査 部	臨 床 検 査 技 師	40	0	0	40
	検 査 ク ラ ー ク	1	0	0	1
	小 計	41	0	0	41
放 射 線 部	診 療 放 射 線 技 師	30	0	1	31
リハビリテーション室	理 学 療 法 士	23	21	0	44
	作 業 療 法 士	7	17	0	24
	言 語 聴 覚 士	5	6	0	11
	小 計	35	44	0	79
栄 養 管 理 室	管 理 栄 養 士	11	2	0	13
M E 室	臨 床 工 学 技 士	13	0	0	13
医 療 福 祉 相 談 室	社 会 福 祉 士	5	0	0	5
	事 務 職	1	0	0	1
	ソ ー シ ャ ル ワ ー カ ー	1	0	0	1
	小 計	7	0	0	7
事 務	事 務 職	58	5	2	65
	巡 視 員	1	0	0	1
	小 計	59	5	2	66
看 護 部	看 護 師	602	37	8	647
	看 護 教 員	11	0	0	11
	准 看 護 師	1	0	0	1
	介 護 士	0	16	0	16
	看 護 ク ラ ー ク	3	0	0	3
	事 務 ク ラ ー ク	6	0	0	6
	小 計	623	53	8	684
診 療 支 援 部	医 療 メ デ ィ エ ー シ ョ ン	1	0	0	1
	遺 伝 カ ウ ン セ ラ ー	1	0	0	1
	薬 剤 師	1	0	0	1
	看 護 師	1	0	0	1
	小 計	4	0	0	4
合 計		1,010	112	13	1,135

※理事長、法人管理部長及び日本海ヘルスケアネット推進室長は日本海総合病院に含む。

診療科別医師数

令和2年4月1日現在（単位：人）

診療科	日本海総合病院	日本海酒田リハビリテーション病院	日本海八幡クリニック等診療所	計	備考
内科	14	1	1	16	
循環器内科	10	0	0	10	
消化器内科	13	0	0	13	
内視鏡内科	0	0	0	0	
精神科	5	0	0	5	
神経内科	5	0	0	5	
小児科	5	0	0	5	
緩和ケア内科	0	0	0	0	
外科	11	0	1	12	
乳腺外科	3	0	0	3	
小児外科	0	0	0	0	
心臓血管外科	5	0	0	5	
呼吸器外科	3	0	0	3	
脳神経外科	2	0	0	2	
整形外科	10	0	0	10	
形成外科	4	0	0	4	
皮膚科	0	0	0	0	
泌尿器科	6	0	0	6	
産婦人科	6	0	0	6	
眼科	2	0	0	2	
耳鼻咽喉・頭頸部外科	5	0	0	5	
放射線科	4	0	0	4	
歯科口腔外科	4	0	0	4	
麻酔科	3	0	0	3	
救急科	3	0	0	3	
病理診断科	1	0	0	1	
リハビリテーション科	0	3	0	3	
初期研修医	25	0	0	25	
合計	149	4	2	155	

初期臨床研修医の受入状況

日本海総合病院

令和2年4月1日現在（単位：人）

	医 師		歯科医師	計
	1 年 次	2 年 次		
平成 11 年 度	3	0	—	3
平成 12 年 度	4	2	—	6
平成 13 年 度	5	5	—	10
平成 14 年 度	3	3	—	6
平成 15 年 度	0	1	—	1
平成 16 年 度	3	5	—	8
平成 17 年 度	5	3	—	8
平成 18 年 度	3	6	—	9
平成 19 年 度	4	3	—	7
平成 20 年 度	3	4	—	7
平成 21 年 度	1	3	—	4
平成 22 年 度	5	1	—	6
平成 23 年 度	9	5	—	14
平成 24 年 度	4	10	—	14
平成 25 年 度	10	7	—	17
平成 26 年 度	10	13	—	23
平成 27 年 度	8	13	—	21
平成 28 年 度	11	11	1	23
平成 29 年 度	11	12	2	25
平成 30 年 度	10	11	0	21
令和 元 年 度	11	11	2	24
令和 2 年 度	11	13	1	25

※1 臨床研修病院指定：平成11年4月1日、歯科医師臨床研修施設指定：平成27年9月1日

※2 令和2年度定員：（医師）1年次12名、2年次12名、（歯科医師）2名

※3 医師2年次には山形大学からのたすき掛け研修医含む

病棟別許可病床数及び看護体制

1 日本海総合病院

令和2年4月1日現在（単位：床、人）

単 位	診 療 科	病床数	看護師数	夜勤体制(準夜:深夜)	備 考
7階東	泌 尿 器 科	25	28	3 : 3	特浴室 1
	形 成 外 科	10			
	神 経 内 科	6			
	整 形 外 科	7			
	計	48			
7階西	整 形 外 科	50	31	3 : 3	特浴室 1
	計	50			
6階東	内 科 (血 液)	28	30	3 : 3	BCR病室 2
	内 科 (腎 臓)	23			
	計	51			
6階西	脳 神 経 外 科	25	29	3 : 3	特浴室 1
	神 経 内 科	25			
	計	50			
5階東	外 科	49	28	3 : 3	特浴室 1
	皮 膚 科	1			
	計	50			
5階西	外 科	20	28	3 : 3	特別室 1 床
	呼 吸 器 外 科	14			
	内 科 (後 方 ベ ッ ド)	17			
	計	51			
4階東	内 科 (呼 吸 器)	42	28	3 : 3	第2類感染症室 2 床 特別室 1 床
	循 環 器 内 科	6			
	計	48			
4階西	循 環 器 内 科	30	28	3 : 3	特別室 1 床
	心 臓 血 管 外 科	18			
	麻 酔 科	1			
	計	49			
4階南	消 化 器 内 科	60	35	4 : 4	特別室 1 床 特浴室 1 (※ 2 交替)
	計	60			
3階東	産 婦 人 科	30	27	3 : 3	特別室 1 床 LDR 2 室
	小 児 科 (乳 児)	5			
	外 科 (女 性)	6			
	計	41			

単 位	診 療 科	病床数	看護師数	夜勤体制(準夜:深夜)	備 考
3階西	小 児 科	18	28	3 : 3	未熟児室 6床 感染防止室 3室
	耳鼻咽喉・頭頸部外科	17			
	歯 科 口 腔 外 科	3			
	代 謝 内 科	10			
	計	48			
3階南	消 化 器 内 科	46	30	4 : 4	第2類感染症室 2床 特浴室 1 (※2交替)
	眼 科	4			
	精 神 科	10			
	計	60			
集 中 治 療 室 I C U		8	31	4 : 4	
集 中 治 療 室 H C U		16	33	4 : 4	
看 護 部 長 室		—	49		
医 療 安 全 室		—	1		
地 域 連 携 室		—	15		※入退院支援センター
内 視 鏡 室		—	12		
外 来		—	39		
手 術 室 ・ 材 料 室		—	32		
人 工 透 析 室		—	9		20床
救 急 ・ 放 射 線 室		—	31	4 : 3	
合 計		630	602		

2 日本海酒田リハビリテーション病院

令和2年4月1日現在 (単位: 床、人)

単 位	診 療 科	病床数	看護師数	介護士数	夜勤体制 (準夜:深夜)	備 考
B 2	リハビリテーション科	44	14	3	2 : 2	
A 4	内 科	35	10	5	2 : 2	
A 5	内 科	35	10	7	2 : 2	
外 来 ・ 地 域 医 療 室		—	1	0		
デ イ ケ ア 室		—	0	1		
看護部長室 (産休・育休者含む)		—	2	0		
合 計		114	37	16		

※各病棟の介護士数に看護クラーク・療養介助員含む

施設基準届出一覧

1 日本海総合病院

令和2年4月1日現在

	項 目	年 月 日
基 本 診 療 料	地域歯科診療支援病院歯科初診料	H26. 4. 1
	歯科外来診療環境体制加算 2	H20. 8. 1
	歯科診療特別対応連携加算	H22. 8. 1
	急性期一般入院料 1	H20. 4. 1
	総合入院体制加算 2	H29. 3. 1
	救急医療管理加算	R 2. 4. 1
	超急性期脳卒中加算	H20. 4. 1
	診療録管理体制加算 1	H26. 5. 1
	医師事務作業補助体制加算 1 15:1	H26. 4. 1
	急性期看護補助体制加算 25:1 (看護補助者5割以上)	H26. 9. 1
	看護職員夜間16対1配置加算 1	H28. 4. 1
	療養環境加算	H22.10. 1
	重症者等療養環境特別加算	H20. 4. 1
	無菌治療室管理加算 1	H24. 4. 1
	緩和ケア診療加算	H23. 7. 1
	栄養サポートチーム加算 (歯科医師連携加算あり)	H28. 4. 1
	医療安全対策加算 1 (医療安全対策地域連携加算 1あり)	H20. 4. 1
	感染防止対策加算 1 (感染防止対策地域連携加算あり・抗菌薬適正使用支援加算あり)	H30. 4. 1
	患者サポート体制充実加算	H24. 4. 1
	褥瘡ハイリスク患者ケア加算	H27. 9. 1
	ハイリスク妊娠管理加算	H20. 4. 1
	ハイリスク分娩管理加算	H20. 4. 1
	呼吸ケアチーム加算	H22. 4. 1
	後発医薬品使用体制加算 1	H30. 4. 1
	病棟薬剤業務実施加算 1	H26. 6. 1
	病棟薬剤業務実施加算 2	H28. 4. 1
	データ提出加算 2	H30. 4. 1
	入退院支援加算 1 (地域連携診療計画加算あり・入院時支援加算あり・総合機能評価加算あり)	R 2. 4. 1
	認知症ケア加算 (加算1)	H29. 3. 1
	せん妄ハイリスク患者ケア加算	R 2. 4. 1
	地域医療体制確保加算	R 2. 4. 1
	精神疾患診療体制加算	H28. 4. 1
	地域歯科診療支援病院入院加算	H26. 4. 1
救命救急入院料 1 (救急体制充実加算 2)	H23. 4. 1	
特定集中治療室管理料 4 (注5に掲げる早期栄養介入管理加算)	H29. 7. 1	
小児入院医療管理料 4 (加算あり)	H27. 4. 1	
特 掲 診 療 料	心臓ペースメーカー指導管理料 遠隔モニタリング加算	R 2. 4. 1
	糖尿病合併症管理料	H26. 2. 1
	がん性疼痛緩和指導管理料	H22. 4. 1
	がん患者指導管理料イ	H22. 4. 1
	がん患者指導管理料ロ	H26. 4. 1
	がん患者指導管理料ハ	H26. 4. 1
	がん患者指導管理料ニ	R 2. 4. 1
	外来緩和ケア管理料	H24. 4. 1
	糖尿病透析予防指導管理料	H25. 1. 1
乳腺炎重症化予防ケア・指導料	H30. 8. 1	

	項 目	年 月 日
特 掲 診 療 料	地域連携小児夜間・休日診療料 1	H20. 7. 1
	地域連携夜間・休日診療料	H23. 4. 1
	院内トリアージ実施料	H24. 9. 1
	外来放射線照射診療料	H27. 4. 1
	ニコチン依存症管理料	H20. 4. 1
	開放型病院共同指導料	H25. 1. 1
	がん治療連携計画策定料	H22.12. 1
	認知症専門診断管理料	H22.11. 1
	肝炎インターフェロン治療計画料	H22.10. 1
	薬剤管理指導料	H20. 4. 1
	検査・画像情報提供加算及び電子的診療情報評価料	H28. 4. 1
	医療機器安全管理料 1	H20. 4. 1
	医療機器安全管理料 2	H27. 4. 1
	歯科疾患管理料の注11に規定する総合医療管理加算及び歯科治療時医療管理料	H20. 4. 1
	在宅患者訪問看護・指導料及び同一建物居住者訪問看護・指導料	H24.11. 1
	持続血糖測定器加算（間歇注入シリンジポンプと連動する持続血糖測定器を用いる場合）	H26. 4. 1
	皮下連続式グルコース測定	H26.10. 1
	遺伝学的検査	H29. 3. 1
	B R C A 1 / 2 遺伝子検査	R 2. 4. 1
	がんゲノムプロファイリング検査	R 2. 4. 1
	有床義歯咀嚼機能検査 1 の口及び咀嚼能力検査	H31. 4. 1
	精密触覚機能検査	H30.12. 1
	H P V 核酸検出及びH P V 核酸検出（簡易ジェノタイプ判定）	H26. 4. 1
	検体検査管理加算（Ⅳ）	H25. 7. 1
	国際標準検査管理加算	H30. 9. 1
	遺伝カウンセリング加算	H30. 8. 1
	遺伝性腫瘍カウンセリング加算	R 2. 4. 1
	心臓カテーテル法による諸検査の血管内視鏡検査加算	H20. 4. 1
	時間内歩行試験及びシャトルウォーキングテスト	H24. 4. 1
	ヘッドアップテイルト試験	H27. 2. 1
	神経学的検査	H20. 4. 1
	ロービジョン検査判断料	H27. 5. 1
	コンタクトレンズ検査料 1	H20. 4. 1
	小児食物アレルギー負荷検査	H20. 4. 1
	画像診断管理加算 2	H20. 4. 1
	遠隔画像診断	H24. 1. 1
	ポジトロン断層・コンピューター断層複合撮影	H24. 6. 1
	C T 撮影及びM R I 撮影	H22. 4. 1
	冠動脈C T 撮影加算	H20. 4. 1
	外傷全身C T 加算	H23. 4. 1
	心臓M R I 撮影加算	H20. 4. 1
	乳房M R I 撮影加算	H28. 4. 1
小児鎮静下M R I 撮影加算	H30. 4. 1	
抗悪性腫瘍剤処方管理加算	H22. 4. 1	
外来化学療法加算 1	H20. 4. 1	
無菌製剤処理料	H20. 4. 1	
心大血管疾患リハビリテーション料（Ⅰ）	H21.12. 1	
脳血管疾患等リハビリテーション料（Ⅰ）	H20. 4. 1	
運動器リハビリテーション料（Ⅰ）	H22. 4. 1	

	項 目	年 月 日
特 掲 診 療 料	呼吸器リハビリテーション料（Ⅰ）	H20. 4. 1
	がん患者リハビリテーション料	H27. 2. 1
	リンパ浮腫複合的治療料	H30. 8. 1
	集団コミュニケーション療法料	H23. 5. 1
	歯科口腔リハビリテーション料2	H26. 4. 1
	児童思春期精神科専門管理加算	R 1.10. 1
	認知療法・認知行動療法 1	H27. 1. 1
	エタノールの局所注入（甲状腺に対するもの）	H20. 4. 1
	エタノールの局所注入（副甲状腺に対するもの）	H20. 4. 1
	導入期加算 1	R 2. 4. 1
	人工腎臓（慢性維持透析を行った場合 1）	H30. 4. 1
	透析液水質確保加算及び慢性維持透析濾過加算	H30. 8. 1
	下肢末梢動脈疾患指導管理加算	H28. 9. 1
	CAD/CAM冠	H31. 4. 1
	歯科技工加算 1 及び 2	H22. 4. 1
	組織拡張器による再建手術（一連につき）（乳房（再建手術）の場合に限る。）	H26. 5. 1
	脳刺激装置植込術（頭蓋内電極植込術を含む。）及び脳刺激装置交換術	H24. 2. 1
	腫瘍脊椎骨全摘術	R 1. 5. 1
	椎間板内酵素注入療法	R 2. 4. 1
	脊髄刺激装置植込術及び脊髄刺激装置交換術	H22.11. 1
	上顎骨形成術（骨移動を伴う場合に限る。）（歯科）、下顎骨形成術（骨移動を伴う場合に限る。）（歯科）	H24. 4. 1
	内視鏡下甲状腺部分切除、腺腫摘出術、内視鏡下パセドウ甲状腺全摘（亜全摘）術（両葉）、内視鏡下副甲状腺（上皮小体）腺腫過形成手術	R 2. 4. 1
	内視鏡下甲状腺悪性腫瘍手術	R 2. 4. 1
	乳がんセンチネルリンパ節加算 1 及びセンチネルリンパ節生検（併用）（乳がんセンチネルリンパ節加算 1）	H22. 4. 1
	ゲル充填人工乳房を用いた乳房再建術（乳房切除後）	H26. 5. 1
	胸腔鏡下縦隔悪性腫瘍手術（内視鏡手術用支援機器を用いる場合）	R 1.10. 1
	胸腔鏡下良性縦隔腫瘍手術（内視鏡手術用支援機器を用いる場合）	R 1.10. 1
	胸腔鏡下肺悪性腫瘍手術（区域切除で内視鏡手術用支援機器を用いる場合）	R 2. 4. 1
	胸腔鏡下肺悪性腫瘍手術（肺葉切除又は1肺葉を超えるもので内視鏡手術用支援機器を用いる場合）	R 1.11. 1
	経皮的冠動脈形成術	H26. 4. 1
	経皮的冠動脈形成術（特殊カテーテルによるもの）	H20. 4. 1
	経皮的冠動脈ステント留置術	H26. 4. 1
	経カテーテル大動脈弁置換術	H27. 3. 1
	経皮的の中隔心筋焼灼術	H26. 1. 1
	ペースメーカー移植術及びペースメーカー交換術	H20. 4. 1
	ペースメーカー移植術及びペースメーカー交換術（リードレスペースメーカー）	H30. 4. 1
	両心室ペースメーカー移植術（経静脈電極の場合）及び両心室ペースメーカー交換術（経静脈電極の場合）	H23.12. 1
	両心室ペースメーカー移植術（心筋電極の場合）及び両心室ペースメーカー交換術（心筋電極の場合）	R 2. 4. 1
	植込型除細動器移植術（経静脈リードを用いるもの又は皮下植込型リードを用いるもの）、植込型除細動器交換術（その他のもの）及び経静脈電極抜去術	H23.12. 1
	植込型除細動器移植術（心筋リードを用いるもの）、植込型除細動器交換術（心筋リードを用いるもの）及び経静脈電極抜去術	R 2. 4. 1
	両室ペース機能付き植込型除細動器移植術及び両室ペース機能付き植込型除細動器交換術（経静脈電極の場合）	H24. 8. 1
	両室ペース機能付き植込型除細動器移植術及び両室ペース機能付き植込型除細動器交換術（心筋電極の場合）	R 2. 4. 1
	経静脈電極抜去術	R 1. 8. 1
	大動脈バルーンポンピング法（IABP法）	H20. 4. 1
	経皮的循環補助法（ポンプカテーテルを用いたもの）	R 2. 4. 1
	バルーン閉塞下逆行性経静脈的塞栓術	H30. 6. 1
腹腔鏡下肝切除術（部分切除、外側区域切除）	R 1. 8. 1	
早期悪性腫瘍大腸粘膜下層剥離術	H24. 4. 1	
体外衝撃波腎・尿管結石破碎術	H21. 3. 1	

	項 目	年 月 日
特 掲 診 療 料	腹腔鏡下膀胱悪性腫瘍手術	H26. 4. 1
	腹腔鏡下小切開膀胱悪性腫瘍手術	H26. 4. 1
	腹腔鏡下前立腺悪性腫瘍手術（内視鏡手術用支援機器を用いるもの）	R 1. 5. 1
	胃瘻造設術（経皮的内視鏡下胃瘻造設術、腹腔鏡下胃瘻造設術を含む）（医科点数表第2章第10部手術の通則の16に規定する手術）	H26. 4. 1
	輸血管理料Ⅰ	H20. 9. 1
	輸血適正使用加算	H24. 4. 1
	自己クリオプレシピテート作製術（用手法）	H30. 4. 1
	人工肛門・人工膀胱造設術前処置加算	H24. 4. 1
	胃瘻造設時嚥下機能評価加算	H26. 4. 1
	広範囲顎骨支持型装置埋入手術	H26. 4. 1
	麻酔管理料（Ⅰ）	H20. 4. 1
	麻酔管理料（Ⅱ）	H22. 7. 1
	外来放射線治療加算	H27. 4. 1
	放射線治療専任加算	H27. 4. 1
	高エネルギー放射線治療	H20. 4. 1
	1回線量増加加算	H27. 4. 1
	画像誘導放射線治療加算（IGRT）	H27. 4. 1
	定位放射線治療	H28. 5. 1
	保険医療機関間の連携におけるデジタル病理画像による術中迅速病理組織標本作製	H31. 4. 1
	保険医療機関間の連携におけるデジタル病理画像による迅速細胞診	H31. 4. 1
病理診断管理加算1	H25. 3. 1	
悪性腫瘍病理組織標本加算	H30. 4. 1	
クラウン・ブリッジ維持管理料	H20. 4. 1	

2 日本海酒田リハビリテーション病院

令和2年4月1日現在

	項 目	年 月 日
基 本 診 療 料	療養病棟入院基本料2	H22.11. 1
	回復期リハビリテーション病棟入院料3	H30. 4. 1
	医療安全対策加算2（医療安全対策地域連携加算あり）	H30. 5. 1
	データ提出加算2、加算4	H31. 4. 1
	認知症ケア加算3	R 2. 4. 1
	臨床研修病院入院診療加算（協力型）	H22.11. 1
	診療録管理体制加算2	H22.11. 1
	療養病棟療養管理加算1	H24. 8. 1
特 掲 診 療 料	脳血管疾患等リハビリテーション料（Ⅰ）	H24. 5. 1
	運動器リハビリテーション料（Ⅰ）	H22. 4. 1
	呼吸器リハビリテーション料（Ⅰ）	H24. 4. 1
	外来リハビリテーション診療料	H24.11. 1
	がん性疼痛緩和指導管理料	H26.11. 1
	がん患者リハビリテーション料	H27. 8. 1
	診療情報提供料（Ⅰ）の検査・画像情報提供料加算及び電子的診療情報評価加算	H28. 4. 1
薬剤管理指導料	H31. 4. 1	

3 日本海八幡クリニック

令和2年4月1日現在

	項 目	年 月 日
特 掲 診 療 料	がん性疼痛緩和指導管理料	H30. 4. 1
	ニコチン依存症管理料	H30. 4. 1
	診療情報提供料（Ⅰ）の検査・画像情報提供加算及び電子的診療情報評価料	H30. 4. 1

宿 舎 の 現 状

宿 舎 名	所 在 地	構 造	戸 数	面 積
日本海総合病院あきほ町1号宿舎 〃 あきほ町2号宿舎 (医師世帯用)	酒田市あきほ町 10番地	鉄筋コンクリート造 3階建	18戸×2棟	1,629.93㎡ (1棟)
日本海総合病院あきほ町3号宿舎 〃 あきほ町4号宿舎	酒田市あきほ町 10番地	木造2階建	2戸	130.43㎡ (1戸)
日本海総合病院両羽町1号宿舎 〃 両羽町2号宿舎 (看護師単身用)	酒田市両羽町 1番21号	鉄筋コンクリート造 2階建	20戸×2棟	1,002.02㎡ (1棟)
日本海総合病院大宮町宿舎 (看護師単身用)	酒田市大宮町 二丁目3-4	鉄筋コンクリート造 2階建	20戸×1棟	1,004.82㎡
日本海総合病院単身医師用宿舎 (医師単身、研修医用)	酒田市あきほ町 10番地	鉄筋コンクリート造 3階建	30戸×1棟	1,769.49㎡

院 内 保 育 所

名 称 日本海総合病院 院内保育所 あきほ保育園
 所 在 地 酒田市あきほ町10番地
 開 設 平成7年4月1日
 敷地面積 1,901.57㎡
 建物延面積 376.17㎡ 鉄筋コンクリート一部木造平家建
 定 員 35名
 保 育 時 間 基本保育 午前7時30分から午後7時00分まで
 終夜保育 午後7時00分から翌日午前7時30分まで
 一時保育 午前7時30分から午後7時00分まで
 開 所 日 年末年始(12/29~1/3)を除き通年開所
 運 営 委 託 受託者 アートチャイルドケア株式会社
 従事者 保育士9名 調理師3名

総合医療情報システムの概要

(1) システム構成

電子カルテシステム、オーダリングシステム、医事会計システム、DPC支援システム
カルテ管理システム、病歴管理システム、DPC分析システム、外来受付システム
物流管理システム、栄養管理システム、薬剤管理システム、調剤支援システム、服薬指導システム
検査・病理・輸血システム、感染症管理システム、看護支援システム、勤務計画システム
ナースコールシステム、歯科システム、眼科システム、リハビリシステム
インシデントマネジメントシステム、セーフティマネジメントシステム、手術部門管理システム
放射線・内視鏡・生理検査システム、放射線・治療・循環器レポートシステム
地域連携システム、文書作成支援システム、電子署名・文書ポータルシステム
透析システム、ベッドサイドシステム、資産管理システム、院内情報システム、DWHシステム

(2) ネットワーク構成

ネットワーク用スイッチ・ケーブルの二重化による冗長構成とし、耐障害性を向上させている。
VPN回線を設置して、病院間ネットワークを構築している。

(3) ハードウェア構成

クライアント・サーバーシステムによる分散処理構成。
基幹サーバーは、二重化構成および仮想化により耐障害性を向上させている。

(4) 総合医療情報システムの特徴

ア 医療安全の確保

- ・患者認証システムによる安全性の確保。
- ・併用薬剤禁忌などのチェックシステムの充実。
- ・文書の電子化による見読性の確保。
- ・業務に占める転記作業の軽減による医療事故の防止。
- ・感染症管理による院内感染防止対策の強化。
- ・迅速、適確な指示の伝達による適切な診療の提供。

イ 患者サービスの向上

- ・蓄積した診療情報のインフォームドコンセントへの活用。
- ・カルテの運搬及び管理に係る時間の削減、再来受付機から自動入金機までの導入による待ち時間の短縮。

ウ 業務の効率化

- ・紙カルテへ検査結果、伝票などを貼り付ける作業の省力化。
- ・資料、同意書等の電子保存による保存場所の省スペース化。
- ・クリニカルパスの活用による診療行為の標準化とオーダーの省力化。
- ・時と場所を選ばず医療従事者間の診療情報の共有が図られる。
- ・院内物流の効率的な管理。

エ 病院経営の効率化

- ・診療情報をもとにした部門別原価計算、疾患別原価計算、患者別原価計算の把握。
- ・経営指標の詳細化を行うことによる健全な経営体制の確立。
- ・診療報酬請求における請求漏れ及びレセプト査定、返戻対策と収益の確保。

日本海総合病院医療情報システム相関図

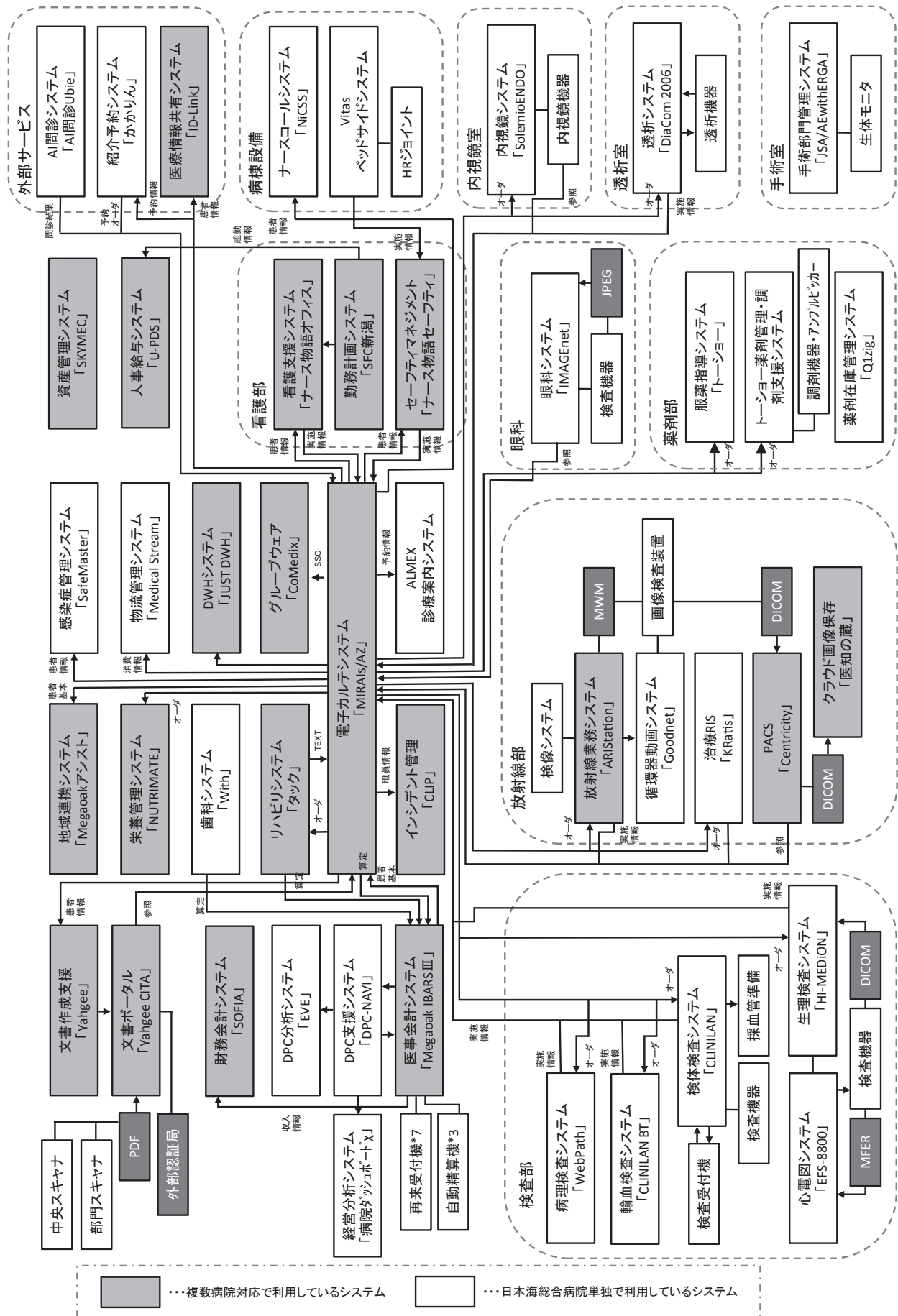

業務の概要

業 務 の 概 要

1 患 者 数

(1) 入院患者数

(単位：人、日)

	日本海総合病院			日本海酒田リハビリテーション病院		
	令和元年度	平成30年度	前年度比(%)	令和元年度	平成30年度	前年度比(%)
延 患 者 数	186,991	190,615	98.1	34,696	36,933	93.9
1日平均患者数	510.9	522.2	97.8	94.8	101.2	93.7
新入院患者数	16,278	16,665	97.7	690	626	110.2
平均在院日数	11.5	11.4	100.9	50.1	59.1	84.8
病床稼働率(%)	81.1	80.8	100.4	83.2	88.8	93.7
病床回転率(%)	265.2	266.8	99.4	60.9	51.5	118.3

(注) 延入院患者数 = 在院患者数 + 退院患者数

(2) 外来患者数

(単位：人、日)

	日本海総合病院			日本海酒田リハビリテーション病院		
	令和元年度	平成30年度	前年度比(%)	令和元年度	平成30年度	前年度比(%)
延 患 者 数	342,371	344,090	99.5	243	357	68.1
1日平均患者数	1,420.6	1,410.2	100.7	1.0	1.5	66.7
新 患 者 数	28,225	27,914	101.1	16	36	44.4
1日平均新患者数	117.1	114.4	102.4	0.1	0.1	100.0
診 療 日 数	241	244	98.8	241	244	98.8

(3) 市町村別延入院患者数

(単位：人)

	日本海総合病院			日本海酒田リハビリテーション病院			計		
	令和元年度	平成30年度	前年度比 (%)	令和元年度	平成30年度	前年度比 (%)	令和元年度	平成30年度	前年度比 (%)
酒田市	110,594	117,943	93.8	26,894	30,027	89.6	137,488	147,970	92.9
遊佐町	15,685	18,244	86.0	3,243	2,743	118.2	18,928	20,987	90.2
鶴岡市	36,076	30,044	120.1	1,456	1,304	111.7	37,532	31,348	119.7
庄内町	14,978	13,806	108.5	2,096	1,861	112.6	17,074	15,667	109.0
三川町	3,729	3,734	99.9	357	220	162.3	4,086	3,954	103.3
庄内地域計	181,062	183,771	98.5	34,046	36,155	94.2	215,108	219,926	97.8
最上地域	1,386	1,926	72.0	245	191	128.3	1,631	2,117	77.0
その他県内	606	586	103.4	116	0	—	722	586	123.2
県外	3,937	4,332	90.9	289	587	49.2	4,226	4,919	85.9
計	186,991	190,615	98.1	34,696	36,933	93.9	221,687	227,548	97.4

(注) 延入院患者数 = 在院患者数 + 退院患者数

(4) 市町村別延外来患者数

(単位：人)

	日本海総合病院			日本海酒田リハビリテーション病院			計		
	令和元年度	平成30年度	前年度比 (%)	令和元年度	平成30年度	前年度比 (%)	令和元年度	平成30年度	前年度比 (%)
酒田市	210,785	215,562	97.8	203	322	63.0	210,988	215,884	97.7
遊佐町	27,980	29,006	96.5	5	20	25.0	27,985	29,026	96.4
鶴岡市	55,789	52,073	107.1	6	6	100.0	55,795	52,079	107.1
庄内町	32,200	32,505	99.1	28	4	700.0	32,228	32,509	99.1
三川町	7,097	6,328	112.2	0	3	—	7,097	6,331	112.1
庄内地域計	333,851	335,474	99.5	242	355	68.2	334,093	335,829	99.5
最上地域	1,866	1,759	106.1	0	1	—	1,866	1,760	106.0
その他県内	726	756	96.0	0	0	—	726	756	96.0
県外	5,928	6,101	97.2	1	1	100.0	5,929	6,102	97.2
計	342,371	344,090	99.5	243	357	68.1	342,614	344,447	99.5

(5) 診療科別患者数

ア 延入院患者数

(単位：人)

	日本海総合病院		
	令和元年度	平成30年度	前年度比 (%)
総合内科	0	0	—
循環器内科	11,730	11,968	98.0
呼吸器内科	16,690	14,360	116.2
代謝内科	3,332	3,732	89.3
腎臓内科	8,356	8,067	103.6
血液内科	7,976	10,396	76.7
消化器内科	33,714	34,788	96.9
内視鏡内科	0	0	—
精神科	1,801	2,002	90.0
神経内科	9,182	8,731	105.2
小児科	2,956	2,947	100.3
緩和ケア内科	0	7	—
外科	24,614	26,875	91.6
心臓血管外科	5,627	6,389	88.1
呼吸器外科	3,863	4,404	87.7
脳神経外科	8,454	8,682	97.4
整形外科	20,684	19,272	107.3
形成外科	3,080	3,168	97.2
皮膚科	0	0	—
産婦人科	9,600	8,989	106.8
泌尿器科	8,652	8,565	101.0
眼科	599	976	61.4
耳鼻咽喉・頭頸部外科	5,422	5,420	100.0
放射線科	0	0	—
麻酔科	0	0	—
歯科口腔外科	619	818	75.7
救急科	40	59	67.8
計	186,991	190,615	98.1

(注) 延入院患者数 = 在院患者数 + 退院患者数

	日本海酒田リハビリテーション病院		
	令和元年度	平成30年度	前年度比 (%)
内科	10,159	10,058	101.0
リハビリテーション科	24,537	26,875	91.3
計	34,696	36,933	93.9

(注) 延入院患者数 = 在院患者数 + 退院患者数

イ 延外来患者数

(単位：人)

	日本海総合病院		
	令和元年度	平成30年度	前年度比 (%)
総合内科	3,508	3,978	88.2
循環器内科	15,297	15,518	98.6
呼吸器内科	13,353	11,073	120.6
代謝内科	13,184	13,236	99.6
腎臓内科	18,764	19,356	96.9
血液内科	12,385	11,622	106.6
消化器内科	39,576	40,246	98.3
内視鏡内科	0	0	—
精神科	13,411	14,205	94.4
神経内科	9,344	8,983	104.0
小児科	8,447	8,686	97.3
緩和ケア内科	207	140	147.9
外科	32,261	34,174	94.4
心臓血管外科	5,062	4,980	101.7
呼吸器外科	3,715	3,853	96.4
脳神経外科	5,849	5,914	98.9
整形外科	30,881	29,948	103.1
形成外科	11,699	11,293	103.6
皮膚科	6,366	6,855	92.9
産婦人科	21,165	20,028	105.7
泌尿器科	19,354	20,118	96.2
眼科	10,170	10,231	99.4
耳鼻咽喉・頭頸部外科	15,320	15,170	101.0
放射線科	8,533	9,512	89.7
麻酔科	354	289	122.5
歯科口腔外科	24,166	24,682	97.9
計	342,371	344,090	99.5

	日本海酒田リハビリテーション病院		
	令和元年度	平成30年度	前年度比 (%)
内科	19	84	22.6
リハビリテーション科	224	273	82.1
計	243	357	68.1

(6) 救急患者数

ア 診療科別救急患者数

(単位：人)

		日本海総合病院		
		令和元年度	平成30年度	前年度比 (%)
内	科	5,179	5,515	93.9
循	環器内科	1,065	1,026	103.8
消	化器内科	2,401	2,290	104.9
精	神科	219	234	93.6
神	経内科	933	829	112.6
小	児科	2,632	2,732	96.3
外	科(乳腺外科含む)	1,058	1,048	101.0
整	形外科	2,975	2,952	100.8
形	成外科	1,306	1,170	111.6
脳	神経外科	1,038	1,179	88.0
心	臓血管外科	125	133	94.0
呼	吸器外科	220	274	80.3
皮	膚科	623	598	104.2
泌	尿器科	1,153	1,145	100.7
産	婦人科	466	452	103.1
眼	科	228	244	93.4
耳	鼻咽喉・頭頸部外科	1,108	1,060	104.5
放	射線科	1	1	100.0
麻	酔科	0	0	—
歯	科口腔外科	203	233	87.1
救	急科	31	49	63.3
計		22,964	23,164	99.1

イ 来院方法及び診療経過

(単位：人)

		日本海総合病院		
		令和元年度	平成30年度	前年度比 (%)
来 院 方 法	救急車	3,620	3,944	91.8
	へり	23	12	191.7
	その他	19,321	19,208	100.6
診 療 経 過	入院	4,898	5,028	97.4
	帰宅	17,899	17,971	99.6
	他医へ	17	22	77.3
	死亡	150	143	104.9
計		22,964	23,164	99.1

(7) 年齢階級別、診療科別、患者数

ア 入院 (日本海総合病院)

(単位:人、%)

区 分	0～4	5～14	15～29	30～44	45～59	60～69	70～	計
内 科	0	0	273	742	3,486	6,403	25,450	36,354
循環器内科	0	0	30	213	1,079	1,650	8,758	11,730
消化器内科	0	17	448	1,320	3,163	6,157	22,609	33,714
精 神 科	0	33	167	190	430	318	663	1,801
神 経 内 科	0	0	122	99	577	516	7,868	9,182
小 児 科	2,539	351	51	15	0	0	0	2,956
内視鏡内科	0	0	0	0	0	0	0	0
緩和ケア内科	0	0	0	0	0	0	0	0
外 科	46	152	296	1,006	3,429	6,083	13,602	24,614
整形外科	36	271	733	779	2,273	4,180	12,412	20,684
形成外科	61	120	37	209	940	563	1,150	3,080
脳神経外科	17	41	141	315	1,042	2,915	3,983	8,454
心臓血管外科	0	0	36	279	721	1,453	3,138	5,627
呼吸器外科	0	6	61	112	485	1,165	2,034	3,863
皮 膚 科	0	0	0	0	0	0	0	0
泌尿器科	7	8	13	114	599	1,946	5,965	8,652
産婦人科	0	0	2,020	5,240	980	762	598	9,600
眼 科	0	0	0	6	34	73	486	599
耳鼻咽喉・頭頸部外科	113	237	442	536	1,203	1,214	1,677	5,422
放射線科	0	0	0	0	0	0	0	0
麻 醉 科	0	0	0	0	0	0	0	0
歯科口腔外科	25	25	137	102	100	93	137	619
救 急 科	0	0	4	7	8	2	19	40
計	2,844	1,261	5,011	11,284	20,549	35,493	110,549	186,991
内 科	0.0	0.0	0.8	2.0	9.6	17.6	70.0	100.0
循環器内科	0.0	0.0	0.3	1.8	9.2	14.1	74.6	100.0
消化器内科	0.0	0.1	1.3	3.9	9.4	18.3	67.0	100.0
精 神 科	0.0	1.8	9.3	10.5	23.9	17.7	36.8	100.0
神 経 内 科	0.0	0.0	1.3	1.1	6.3	5.6	85.7	100.0
小 児 科	85.9	11.9	1.7	0.5	0.0	0.0	0.0	100.0
内視鏡内科	0.0	0.0	0.0	0.0	0.0	0.0	0.0	0.0
緩和ケア内科	0.0	0.0	0.0	0.0	0.0	0.0	0.0	0.0
外 科	0.2	0.6	1.2	4.1	13.9	24.7	55.3	100.0
整形外科	0.2	1.3	3.5	3.8	11.0	20.2	60.0	100.0
形成外科	2.0	3.9	1.2	6.8	30.5	18.3	37.3	100.0
脳神経外科	0.2	0.5	1.7	3.7	12.3	34.5	47.1	100.0
心臓血管外科	0.0	0.0	0.6	5.0	12.8	25.8	55.8	100.0
呼吸器外科	0.0	0.2	1.6	2.9	12.6	30.2	52.5	100.0
皮 膚 科	0.0	0.0	0.0	0.0	0.0	0.0	0.0	0.0
泌尿器科	0.1	0.1	0.2	1.3	6.9	22.5	68.9	100.0
産婦人科	0.0	0.0	21.0	54.7	10.2	7.9	6.2	100.0
眼 科	0.0	0.0	0.0	1.0	5.7	12.2	81.1	100.0
耳鼻咽喉・頭頸部外科	2.1	4.4	8.2	9.9	22.2	22.4	30.8	100.0
放射線科	0.0	0.0	0.0	0.0	0.0	0.0	0.0	0.0
麻 醉 科	0.0	0.0	0.0	0.0	0.0	0.0	0.0	0.0
歯科口腔外科	4.0	4.0	22.1	16.6	16.2	15.0	22.1	100.0
救 急 科	0.0	0.0	10.0	17.5	20.0	5.0	47.5	100.0
構成比 (%)	1.5	0.7	2.7	6.0	11.0	19.0	59.1	100.0

イ 外 来 (日本海総合病院)

(単位：人、%)

区 分	0～4	5～14	15～29	30～44	45～59	60～69	70～	計
内 科	2	71	1,941	5,760	9,917	15,477	28,026	61,194
循環器内科	0	4	193	686	2,112	3,784	8,518	15,297
消化器内科	2	27	827	2,704	6,230	10,275	19,511	39,576
精 神 科	5	600	1,076	1,579	2,114	1,781	6,256	13,411
神 経 内 科	2	6	390	785	1,389	1,514	5,258	9,344
小 児 科	3,867	3,685	812	77	3	3	0	8,447
内視鏡内科	0	0	0	0	0	0	0	0
緩和ケア内科	0	0	0	27	65	67	48	207
外 科	130	147	381	2,420	7,097	8,638	13,448	32,261
整形外科	250	1,214	1,999	2,172	5,348	6,567	13,331	30,881
形成外科	575	677	803	1,262	2,399	2,085	3,898	11,699
脳神経外科	120	115	238	387	989	1,547	2,453	5,849
心臓血管外科	0	0	32	241	676	1,319	2,794	5,062
呼吸器外科	1	6	84	126	380	1,087	2,031	3,715
皮 膚 科	57	214	243	701	1,175	1,480	2,496	6,366
泌尿器科	39	31	158	685	1,637	3,923	12,881	19,354
産 婦 人 科	2	24	3,302	9,400	4,503	1,817	2,117	21,165
眼 科	131	173	168	684	1,446	2,453	5,115	10,170
耳鼻咽喉・頭頸部外科	411	648	659	1,357	2,634	3,681	5,930	15,320
放 射 線 科	1	23	110	403	1,613	2,467	3,916	8,533
麻 醉 科	8	13	16	28	74	88	127	354
歯科口腔外科	171	436	1,316	2,185	3,937	5,704	10,417	24,166
計	5,774	8,114	14,748	33,669	55,738	75,757	148,571	342,371
内 科	0.0	0.1	3.2	9.4	16.2	25.3	45.8	100.0
循環器内科	0.0	0.0	1.3	4.5	13.8	24.7	55.7	100.0
消化器内科	0.0	0.1	2.1	6.8	15.7	26.0	49.3	100.0
精 神 科	0.0	4.5	8.0	11.8	15.8	13.3	46.6	100.0
神 経 内 科	0.0	0.1	4.2	8.4	14.9	16.2	56.2	100.0
小 児 科	45.9	43.6	9.6	0.9	0.0	0.0	0.0	100.0
内視鏡内科	0.0	0.0	0.0	0.0	0.0	0.0	0.0	0.0
緩和ケア内科	0.0	0.0	0.0	13.0	31.4	32.4	23.2	100.0
外 科	0.4	0.5	1.2	7.5	22.0	26.8	41.6	100.0
整形外科	0.8	3.9	6.5	7.0	17.3	21.3	43.2	100.0
形成外科	4.9	5.8	6.9	10.8	20.5	17.8	33.3	100.0
脳神経外科	2.1	2.0	4.1	6.6	16.9	26.4	41.9	100.0
心臓血管外科	0.0	0.0	0.6	4.8	13.4	26.1	55.1	100.0
呼吸器外科	0.0	0.2	2.3	3.4	10.2	29.3	54.6	100.0
皮 膚 科	0.9	3.4	3.8	11.0	18.5	23.2	39.2	100.0
泌尿器科	0.2	0.2	0.8	3.5	8.5	20.3	66.5	100.0
産 婦 人 科	0.0	0.1	15.6	44.4	21.3	8.6	10.0	100.0
眼 科	1.3	1.7	1.7	6.7	14.2	24.1	50.3	100.0
耳鼻咽喉・頭頸部外科	2.7	4.2	4.3	8.9	17.2	24.0	38.7	100.0
放 射 線 科	0.0	0.3	1.3	4.7	18.9	28.9	45.9	100.0
麻 醉 科	2.3	3.7	4.5	7.9	20.9	24.9	35.8	100.0
歯科口腔外科	0.7	1.8	5.4	9.0	16.3	23.6	43.2	100.0
構成比 (%)	1.7	2.4	4.3	9.8	16.3	22.1	43.4	100.0

ウ 年齢別患者数（日本海酒田リハビリテーション病院）

（単位：人）

年 齢	令和元年度			平成30年度			前年度比		
	入 院	外 来	合 計	入 院	外 来	合 計	入 院	外 来	合 計
10歳未満	0	0	0	0	0	0	0	0	0
10歳代	22	0	22	73	20	93	△ 51	△ 20	△ 71
20歳代	44	1	45	172	0	172	△ 128	1	△ 127
30歳代	156	0	156	257	11	268	△ 101	△ 11	△ 112
40歳代	626	8	634	382	20	402	244	△ 12	232
50歳代	1,715	85	1,800	2,402	97	2,499	△ 687	△ 12	△ 699
60歳代	5,614	87	5,701	6,776	64	6,840	△ 1,162	23	△ 1,139
70歳代	8,750	49	8,799	10,162	70	10,232	△ 1,412	△ 21	△ 1,433
80歳代	12,895	7	12,902	13,037	55	13,092	△ 142	△ 48	△ 190
90歳以上	4,874	6	4,880	3,672	20	3,692	1,202	△ 14	1,188
計	34,696	243	34,939	36,933	357	37,290	△ 2,237	△ 114	△ 2,351

2 部門別実績

(1) 人工透析室

ア 血液浄化件数（所属別）

（単位：件）

	入 院			外 来			合 計			C A P D		
	令和元年度	平成30年度	前年度比(%)	令和元年度	平成30年度	前年度比(%)	令和元年度	平成30年度	前年度比(%)	令和元年度	平成30年度	前年度比(%)
内 科	706	750	94.1	9,269	8,480	109.3	9,975	9,230	108.1	100	46	217.4
泌尿器科	52	76	68.4	1,338	1,452	92.2	1,390	1,528	91.0			
そ の 他	499	747	66.8	26	3	866.7	525	750	70.0			
計	1,257	1,573	79.9	10,633	9,935	107.0	11,890	11,508	103.3	100	46	217.4

イ 血液浄化件数

（単位：件）

	令和元年度	平成30年度	前年度比(%)
通常透析（濾過透析含む）	11,432	11,032	103.6
特殊血液浄化（持続透析及び血漿交換等）	458	476	96.2
計	11,890	11,508	103.3

(2) リハビリテーション部門

ア 理学療法件数

(単位：件)

区 分	日 本 海 総 合 病 院								
	入 院			外 来			計		
	令和元年度	平成30年度	前年度比 (%)	令和元年度	平成30年度	前年度比 (%)	令和元年度	平成30年度	前年度比 (%)
総合内科	0	0	—	0	0	—	0	0	—
循環器内科	6,796	6,114	111.2	2470	1873	131.9	9,266	7,987	116.0
内科(呼吸器)	3,141	3,582	87.7	35	84	41.7	3,176	3,666	86.6
内科(代謝)	1,003	1,345	74.6	0	0	—	1,003	1,345	74.6
内科(腎臓)	3,325	3,102	107.2	0	0	—	3,325	3,102	107.2
内科(血液)	1,518	2,874	52.8	0	0	—	1,518	2,874	52.8
消化器内科	4,182	3,759	111.3	0	0	—	4,182	3,759	111.3
精神科	490	826	59.3	0	0	—	490	826	59.3
神経内科	8,489	8,220	103.3	124	83	149.4	8,613	8,303	103.7
小児科	157	133	118.0	32	71	45.1	189	204	92.6
緩和ケア内科	0	0	—	0	0	—	0	0	—
外科	4,536	4,504	100.7	75	17	441.2	4,611	4,521	102.0
整形外科	18,292	18,778	97.4	4,449	7,260	61.3	22,741	26,038	87.3
形成外科	949	1,735	54.7	31	76	40.8	980	1,811	54.1
脳神経外科	7,805	8,587	90.9	51	159	32.1	7,856	8,746	89.8
心臓血管外科	4,175	4,193	99.6	718	475	151.2	4,893	4,668	104.8
呼吸器外科	1,163	1,373	84.7	0	0	—	1,163	1,373	84.7
皮膚科	0	0	—	0	0	—	0	0	—
泌尿器科	853	658	129.6	0	0	—	853	658	129.6
産婦人科	156	48	325.0	3	0	—	159	48	331.3
眼科	0	0	—	0	0	—	0	0	—
耳鼻咽喉科	306	258	118.6	7	0	—	313	258	121.3
放射線科	0	0	—	0	0	—	0	0	—
麻酔科	0	0	—	0	0	—	0	0	—
歯科口腔外科	0	0	—	0	0	—	0	0	—
血液透析	0	0	—	0	0	—	0	0	—
計	67,336	70,089	96.1	7,995	10,098	79.2	75,331	80,187	93.9

区 分	日 本 海 酒 田 リ ハ ビ リ テ ー シ ョ ン 病 院								
	入 院			外 来			計		
	令和元年度	平成30年度	前年度比 (%)	令和元年度	平成30年度	前年度比 (%)	令和元年度	平成30年度	前年度比 (%)
内 科	2,540	2,231	113.9	0	0	—	2,540	2,231	113.9
リハビリテーション科	21,064	24,733	85.2	24	54	44.4	21,088	24,787	85.1
計	23,604	26,964	87.5	24	54	44.4	23,628	27,018	87.5

イ 作業療法件数

(単位：件)

区 分	日 本 海 総 合 病 院								
	入 院			外 来			計		
	令和元年度	平成30年度	前年度比 (%)	令和元年度	平成30年度	前年度比 (%)	令和元年度	平成30年度	前年度比 (%)
総合内科	0	0	—	0	0	—	0	0	—
循環器内科	346	122	283.6	0	0	—	346	122	283.6
内科(呼吸器)	147	123	119.5	37	0	—	184	123	149.6
内科(代謝)	28	279	10.0	0	0	—	28	279	10.0
内科(腎臓)	173	328	52.7	0	0	—	173	328	52.7
内科(血液)	242	258	93.8	0	0	—	242	258	93.8
消化器内科	624	412	151.5	0	0	—	624	412	151.5
精神科	272	97	280.4	15	0	—	287	97	295.9
神経内科	7,377	7,251	101.7	81	41	197.6	7,458	7,292	102.3
小児科	3	0	—	11	24	45.8	14	24	58.3
緩和ケア内科	0	0	—	0	0	—	0	0	—
外科	766	874	87.6	1,156	1,570	73.6	1,922	2,444	78.6
整形外科	1,809	1,685	107.4	4,210	3,387	124.3	6,019	5,072	118.7
形成外科	435	697	62.4	1,140	1,401	81.4	1,575	2,098	75.1
脳神経外科	6,862	7,455	92.0	107	247	43.3	6,969	7,702	90.5
心臓血管外科	222	151	147.0	10	0	—	232	151	153.6
呼吸器外科	46	59	78.0	0	0	—	46	59	78.0
皮膚科	0	0	—	0	0	—	0	0	—
泌尿器科	537	370	145.1	0	0	—	537	370	145.1
産婦人科	15	0	—	4	0	—	19	0	—
眼科	0	0	—	0	0	—	0	0	—
耳鼻咽喉科	53	27	196.3	0	0	—	53	27	196.3
放射線科	0	0	—	0	0	—	0	0	—
麻酔科	0	0	—	0	0	—	0	0	—
歯科口腔外科	0	4	—	0	0	—	0	4	—
計	19,957	20,192	98.8	6,771	6,670	101.5	26,728	26,862	99.5

区 分	日本海酒田リハビリテーション病院								
	入 院			外 来			計		
	令和元年度	平成30年度	前年度比 (%)	令和元年度	平成30年度	前年度比 (%)	令和元年度	平成30年度	前年度比 (%)
内 科	383	307	124.8	0	0	—	383	307	124.8
リハビリテーション科	20,699	22,366	92.5	127	132	96.2	20,826	22,498	92.6
計	21,082	22,673	93.0	127	132	96.2	21,209	22,805	93.0

ウ 言語聴覚療法件数

(単位：件)

区 分	日 本 海 総 合 病 院								
	入 院			外 来			計		
	令和元年度	平成30年度	前年度比 (%)	令和元年度	平成30年度	前年度比 (%)	令和元年度	平成30年度	前年度比 (%)
循環器内科	164	126	130.2	0	0	—	164	126	130.2
内科(呼吸器)	646	928	69.6	0	36	—	646	964	67.0
内科(代謝)	321	202	158.9	0	2	—	321	204	157.4
内科(腎臓)	1047	525	199.4	0	0	—	1,047	525	199.4
内科(血液)	226	368	61.4	0	0	—	226	368	61.4
消化器内科	390	374	104.3	0	0	—	390	374	104.3
精神科	31	45	68.9	42	0	—	73	45	162.2
神経内科	6,742	6,688	100.8	268	124	216.1	7,010	6,812	102.9
小児科	20	16	125.0	39	55	70.9	59	71	83.1
外科	1,090	1,169	93.2	14	0	—	1,104	1,169	94.4
整形外科	264	249	106.0	68	0	—	332	249	133.3
形成外科	66	70	94.3	0	0	—	66	70	94.3
脳神経外科	7,323	7,446	98.3	385	535	72.0	7,708	7,981	96.6
心臓血管外科	214	158	135.4	0	0	—	214	158	135.4
呼吸器外科	103	204	50.5	0	0	—	103	204	50.5
皮膚科	0	0	—	0	0	—	0	0	—
泌尿器科	105	46	228.3	0	0	—	105	46	228.3
産婦人科	0	0	—	0	0	—	0	0	—
眼科	0	0	—	0	0	—	0	0	—
耳鼻咽喉科	317	226	140.3	111	44	252.3	428	270	158.5
放射線科	0	0	—	0	0	—	0	0	—
麻酔科	0	0	—	0	0	—	0	0	—
歯科口腔外科	0	74	—	105	102	102.9	105	176	59.7
計	19,069	18,914	100.8	1,032	898	114.9	20,101	19,812	101.5

※平成27年度より摂食機能療法件数を含んだ数値となっています。

区 分	日 本 海 酒 田 リ ハ ビ リ テ ー シ ョ ン 病 院								
	入 院			外 来			計		
	令和元年度	平成30年度	前年度比 (%)	令和元年度	平成30年度	前年度比 (%)	令和元年度	平成30年度	前年度比 (%)
内 科	671	285	235.4	0	0	—	671	285	235.4
リハビリテーション科	7,961	8,871	89.7	89	68	130.9	8,050	8,939	90.1
計	8,632	9,156	94.3	89	68	130.9	8,721	9,224	94.5

(3) 検査部門（日本海総合病院）

ア 臨床検査件数

（単位：件）

		令和元年度	平成30年度	前年度比(%)
一	般	78,129	80,598	96.9
血	液	259,481	258,628	100.3
生	化・免疫	2,136,719	2,116,177	101.0
病	理	69,349	65,155	106.4
細	菌	58,637	59,991	97.7
輸	血	32,620	32,422	100.6
生	理	62,035	60,978	101.7
採	血数(人)	88,355	91,080	97.0
	計	2,785,325	2,765,029	100.7
医	療センター	3,569	4,197	85.0
飛	島診療所	0	0	—
委	託検査	50,983	56,247	90.6

イ 血液製剤使用単位数

（単位：単位）

		令和元年度	平成30年度	前年度比(%)
自 己 血	全血	236	318	74.2
	血小板	0	0	—
血 液 製 剤	全血	0	0	—
	赤血球	8,696	8,600	101.1
	血漿	3,991	3,839	104.0
	血小板	10,605	6,750	157.1
	25%献血アルブミン(本)	1,035	1,373	75.4
	5%献血アルブミン(本)	733	458	160.0

(4) 放射線部門

(単位：件)

			日本海総合病院			日本海酒田リハビリテーション病院			計		
			令和元年度	平成30年度	前年度比(%)	令和元年度	平成30年度	前年度比(%)	令和元年度	平成30年度	前年度比(%)
放射線 診断	透視	消化管	2,150	2,576	83.5	24	39	61.5	2,174	2,615	83.1
		その他	2,093	1,978	105.8	0	0	—	2,093	1,978	105.8
	撮影	単純	58,795	58,243	100.9	776	706	109.9	59,571	58,949	101.1
		乳房撮影(再掲)	3,409	3,410	100.0	0	0	—	3,409	3,410	100.0
		造影	14	33	42.4	0	0	—	14	33	42.4
		血管造影	92	146	63.0	0	0	—	92	146	63.0
		心臓カテーテル	1,225	1,289	95.0	0	0	—	1,225	1,289	95.0
		ハイブリットOR	174	153	113.7	0	0	—	174	153	113.7
		手術室イメージ	2	0	—	0	0	—	2	0	—
		断層(歯科)	3,238	3,304	98.0	0	0	—	3,238	3,304	98.0
		断層	1	2	50.0	0	0	—	1	2	50.0
		C T	29,000	28,649	101.2	0	0	—	29,000	28,649	101.2
		M R	9,396	9,192	102.2	0	0	—	9,396	9,192	102.2
		骨密度	870	845	103.0	0	0	—	870	845	103.0
		ポータブル	15,208	15,884	95.7	0	0	—	15,208	15,884	95.7
		歯科用C T	1,049	718	146.1	0	0	—	1,049	718	146.1
		歯科	26	75	34.7	0	0	—	26	75	34.7
		放射線 治療	外照射	通常照射	5,434	6,594	82.4	0	0	—	5,434
C B C T	584			1,054	55.4	0	0	—	584	1,054	55.4
E P I D ・ L G	2,144			2,026	105.8	0	0	—	2,144	2,026	105.8
治療管理料	295			392	75.3	0	0	—	295	392	75.3
血液照射	0			0	—	0	0	—	0	0	—
内照射	内用療法		13	16	81.3	0	0	—	13	16	81.3
	ヨード内服治療	7	11	63.6	0	0	—	7	11	63.6	
結石破砕		23	73	31.5	0	0	—	23	73	31.5	
R I	スタテック	171	212	80.7	0	0	—	171	212	80.7	
	スペクト	1,054	1,176	89.6	0	0	—	1,054	1,176	89.6	
	スペクトCT	817	843	96.9	0	0	—	817	843	96.9	
	P E T / C T	1,063	1,019	104.3	0	0	—	1,063	1,019	104.3	
合計		138,347	139,913	98.9	800	745	107.4	139,147	140,658	98.9	

(5) 栄養管理部門

ア 給食件数 (日本海総合病院)

(単位：件数)

	一般食				
	常食	軟食	流動食	その他	計
令和元年度	148,746	79,945	2,048	2,867	233,606
平成30年度	143,372	82,925	1,712	3,070	231,079
前年度比(%)	103.8	96.4	119.6	93.4	101.1

	特別食															
	加算対象食															
	糖尿病食	高度肥満症食	脂質異常症食	心臓食	痛風食	腎臓食 (人工透析)	高妊 高血 圧症 食 娠	肝臓食	膵臓食	胃潰瘍食	手術食	貧血食	検査食	無菌食	その他	小計
令和元年度	30,145	83	9,788	34,199	25	10,735	3,993	1,175	17,285	7,041	20,064	11,011	0	0	0	145,544
平成30年度	30,516	247	7,340	38,369	63	8,955	4,313	735	21,923	6,443	20,029	15,548	0	0	0	154,481
前年度比(%)	98.8	33.6	133.4	89.1	39.7	119.9	92.6	159.9	78.8	109.3	100.2	70.8	-	-	-	94.2

	特別食						特別食計	合計	特別食 加算率 (%)
	加算外食								
	高血圧食	人工透析 (外来)	低残渣食	その他	小計				
令和元年度	19,390	157	804	15,273	35,624		181,168	414,774	35.8
平成30年度	22,782	167	1,655	15,264	39,868		194,349	425,428	37.1
前年度比(%)	85.1	94.0	48.6	100.1	89.4		93.2	97.5	96.5

イ 栄養指導件数 (日本海総合病院)

個別指導

(単位：件数)

	肝臓病		高血圧		心臓病		糖尿病		腎臓病		異常脂質		胃潰瘍		膵臓病		手術後		がん		その他		計		
	R1	H30	R1	H30	R1	H30	R1	H30	R1	H30	R1	H30	R1	H30	R1	H30	R1	H30	R1	H30	R1	H30	R1	H30	
入院	154	166	401	411	614	699	296	322	88	78	142	87	368	366	52	47	355	403	185	141	76	110	2,731	2,830	96.5
外来	17	17	53	41	272	229	402	342	103	102	33	39	0	1	2	4	40	14	16	26	30	594	968	1,409	68.7
計	171	183	454	452	886	928	698	664	191	180	175	126	368	367	54	51	395	417	201	167	106	704	3,699	4,239	87.3

集団指導

(単位：件数)

栄養食事指導料を算定できないもの (単位：件数)

年度	糖尿病教室	
	令和元年度	平成30年度
件数	51	43

年度	その他(個別)	
	令和元年度	平成30年度
件数	129	117

ウ 給食数 (日本海酒田リハビリテーション病院)

(単位：食)

区分	令和元年度	平成30年度	比較増減	前年度比(%)
一般食	46,722	49,456	△ 2,734	94.5
特別食(加算外)	9,832	14,307	△ 4,475	68.7
特別食(加算)	36,456	37,584	△ 1,128	97.0
計	93,010	101,347	△ 8,337	91.8
1日平均	254.8	277.7	△ 22.8	91.8

(6) 医療福祉相談室（相談件数）（日本海総合病院）（単位：件）

		令和元年度	平成30年度	前年度比(%)
病院利用	受診相談・転院調整	1,497	1,277	117.2
	情報提供依頼	830	921	90.1
	逆紹介関連	69	114	60.5
	小計	2,396	2,312	103.6
療養上	療養上の問題調整	2,054	2,035	100.9
社会復帰	退院支援等	62	44	140.9
経済上	医療費・生活費	1,878	1,673	112.3
医療福祉制度	公費制度関連	1,069	903	118.4
	生活保護	90	168	53.6
	介護保険	218	195	111.8
	各種手帳関係	491	694	70.7
	各種年金関係	357	575	62.1
	その他	273	198	137.9
	小計	2,498	2,733	91.4
その他	苦情・意見	38	35	108.6
	その他	39	178	21.9
	小計	77	213	36.2
合計		8,965	9,010	99.5

(7) 地域連携室（日本海総合病院）

ア 退院支援結果

区分	令和元年度	平成30年度	前年度比(%)
退院（在宅）	13,684	14,337	95.5
短期入所介護（ショートステイ）	97	87	111.5
小規模多機能型居宅介護 認知症対応型共同生活介護 有料老人ホーム	358	344	104.1
介護老人福祉施設	189	144	131.3
介護老人保健施設	83	109	76.2
転院（治療目的）	557	456	122.2
転院（療養目的）			
転院（リハビリテーション目的）	632	540	117.0
死亡	689	626	110.1
計	16,289	16,643	97.9

イ 在宅療養支援職員との連携件数

区分	令和元年度	平成30年度	前年度比(%)
介護支援連携指導件数	1,237	1,068	115.8
退院時共同指導件数	194	138	140.6

ウ 相談業務

区分	令和元年度	平成30年度	前年度比(%)
医療・介護相談	476	810	58.8

(8) がん相談支援センター

ア がん相談集計表

区 分	令和元年度	平成30年度	前年度比(%)
がん相談件数	1,661	1,220	136.1

イ 年齢別がん相談集計表

区 分	令和元年度	平成30年度	前年度比(%)
20歳未満	0	0	—
20歳代	4	1	400.0
30歳代	41	22	186.4
40歳代	99	182	54.4
50歳代	164	133	123.3
60歳代	206	183	112.6
70歳代	132	114	115.8
80歳代	40	37	108.1
90歳以上	2	7	28.6
不 明	973	541	179.9
計	1,661	1,220	136.1

ウ がん相談者内訳

区 分	令和元年度	平成30年度	前年度比(%)
患者本人	737	658	112.0
家 族	547	453	120.8
友人知人	6	3	200.0
医療関係者	295	78	378.2
そ の 他	74	28	264.3
不 明	2	0	—
計	1,661	1,220	136.1

エ 部位別がん相談集計表 (国立がんセンター分類)

区 分	令和元年度	平成30年度	前年度比(%)
脳、眼、神経	10	14	71.4
頭 頸 部	53	35	151.4
食 道	44	29	151.7
胃	167	131	127.5
大 腸	221	290	76.2
肝 臓	34	18	188.9
胆 管	47	26	180.8
す い 臓	75	59	127.1
肺	311	169	184.0
乳 房	318	234	135.9
子宮、卵巣	57	38	150.0
前 立 腺	39	40	97.5
腎、膀胱	68	38	178.9
リンパ、血液	106	46	230.4
そ の 他	111	53	209.4
計	1,661	1,220	136.1

オ 最も比重の高いがん相談内容集計表（国立がんセンター分類）

区 分		令和元年度	平成30年度	前年度比(%)
一般医療情報	がんの治療	101	32	315.6
	がんの検査	12	5	240.0
	症状・副作用・後遺症	12	9	133.3
医療機関情報	セカンドオピニオン（一般）	13	9	144.4
	セカンドオピニオン（受入）	15	16	93.8
	セカンドオピニオン（他紹介）	88	81	108.6
	治療実績	2	0	—
	臨床試験・先進医療	5	11	45.5
	受診方法・入院	66	43	153.5
	転院	187	132	141.7
	医療機関の紹介	10	8	125.0
	検診	5	0	—
	在宅医療	87	75	116.0
ホスピス・緩和ケア	3	2	150.0	
日常生活	症状・副作用・後遺症への対応	178	143	124.5
	食事・栄養	27	19	142.1
	介護・看護・養育	127	110	115.5
	社会生活（仕事・就労・学業）	9	12	75.0
	医療費・生活費	567	403	140.7
	補完代替療法	0	0	—
	生きがい・価値観	10	7	142.9
	グリーフケア	1	0	—
	不安・精神的苦痛	32	14	228.6
関係性	告知	1	0	—
	医療者との関係	8	11	72.7
	患者－家族間関係	14	10	140.0
	友人・知人・職場の人間関係	0	1	—
患者会・家族会（ピア情報）		3	6	50.0
その他		78	61	127.9
計		1,661	1,220	136.1

(9) 地域医療室業務概要（日本海酒田リハビリテーション病院）

ア 退院支援件（回）数

区 分	令和元年度	平成30年度	比較増減
新規退院支援件数	213	625	△ 412
継続退院支援回数	429	1,039	△ 610
計	642	1,664	△ 1,022

イ 退院支援結果

区 分	令和元年度	平成30年度	比較増減
退 院（在宅）	346	328	18
短期入所介護（ショートステイ）	10	7	3
小規模多機能型居宅介護	6	4	2
認知症対応型共同生活介護	4	3	1
有料老人ホーム	27	14	13
介護老人福祉施設	1	1	0
介護老人保健施設	7	6	1
転 院	44	41	3
死 亡	249	213	36
入院継続中	87	93	△ 6
そ の 他	2	6	△ 4
計	783	716	67

ウ 相談業務

区 分	令和元年度		平成30年度		比較増減	
	地域医療室	総務医事課	地域医療室	総務医事課	地域医療室	総務医事課
医療・介護相談	1,031	0	573	0	458	0

(10) 手術件数（日本海総合病院）

（単位：件数）

	令和元年度	平成30年度	前年度比(%)
外科	1,092	1,136	96.1
整形外科	1,335	1,263	105.7
形成外科	738	802	92.0
脳神経外科	99	113	87.6
心臓血管外科	229	277	82.7
呼吸器外科	222	215	103.3
泌尿器科	622	655	95.0
産婦人科	350	320	109.4
眼科	490	524	93.5
耳鼻咽喉科	308	318	96.9
歯科口腔外科	170	195	87.2
麻酔科	1	1	100.0
精神科	100	64	156.3
内視鏡内科	0	0	—
循環器内科	139	121	114.9
消化器内科	0	0	—
計	5,895	6,004	98.2

※精神科は電気けいれん療法の件数

(11) 内視鏡部門（日本海総合病院）

（単位：件）

	上 部								
	胃・十二指腸 食道・ファイバー	E M R	E S D	ERC P	E S T	ER B D	硬化療法 E V L	消化管 拡張術	止血術
令和元年度	6,536	2	183	740	184	647	48	261	351
平成30年度	6,462	6	167	681	165	528	41	120	297
前年度比(%)	101.1	33.3	109.6	108.7	111.5	122.5	117.1	217.5	118.2
	上 部						気 管 支		
	胃 ろ う	異物除去	カプセル 内視鏡	超音波 内視鏡	その他	小 計	気管支 ファイバー	B A L	その他
令和元年度	35	17	12	699	316	10,031	246	10	165
平成30年度	29	13	3	700	297	9,509	224	6	102
前年度比(%)	120.7	130.8	400.0	99.9	106.4	105.5	109.8	166.7	161.8
	気管支	下 部					その他	合 計	
	小 計	大 腸 ファイバー	E M R	E S D	止血術	その他	小 計		ラジオ波腫 瘍焼灼療法
令和元年度	421	4,114	895	63	63	36	5,171	17	15,640
平成30年度	332	4,321	968	66	80	29	5,464	36	15,341
前年度比(%)	126.8	95.2	92.5	95.5	78.8	124.1	94.6	47.2	101.9

※E S Dの単位は病変数

(12) 薬 剤 部

ア 調剤件数

(単位：件、日)

			処方箋数	調 剤 数	延 日 数	注射処方箋
日本海総合病院	令和元年度	入 院	86,114	223,124	1,266,201	395,969
		外 来	18,143	41,009	250,586	
	平成30年度	入 院	85,663	213,107	1,262,749	280,497
		外 来	15,575	28,558	202,303	
	前年度比(%)	入 院	100.5	104.7	100.3	141.2
		外 来	116.5	143.6	123.9	
テ日本海酒田リハビリテーション病院	令和元年度	入 院	10,306	21,014	186,001	9,870
		外 来	13	43	2,194	
	平成30年度	入 院	11,157	21,679	197,666	8,642
		外 来	33	70	1,604	
	前年度比(%)	入 院	92.4	96.9	94.1	114.2
		外 来	39.4	61.4	136.8	

イ 無菌製剤処理件数

(単位：件)

		T P N	抗がん剤	そ の 他	計
総合病院	令和元年度	314	10,729	49	11,092
	平成30年度	388	10,131	57	10,576
	前年度比(%)	80.9	105.9	86.0	104.9
日本海酒田リハビリテーション病院	令和元年度	0	0	0	0
	平成30年度	0	0	0	0
	前年度比(%)	—	—	—	—

ウ 服薬指導件数

(単位：件)

	日本海総合病院			日本海酒田リハビリテーション病院			計		
	令和元年度	平成30年度	前年度比(%)	令和元年度	平成30年度	前年度比(%)	令和元年度	平成30年度	前年度比(%)
入院管理指導料	12,478	11,998	104.0	10	0	—	12,488	11,998	104.1
退院時加算	2,452	2,186	112.2	0	0	—	2,452	2,186	112.2
麻薬加算	182	228	79.8	0	0	—	182	228	79.8
病棟薬剤業務実施加算	38,540	38,719	99.5	0	0	—	38,540	38,719	99.5

(13) 認知症疾患医療センター

ア 外来件数

単位：人（延べ人数）

居住地		男	女	計
庄内地域	鶴岡市	22	60	82
	酒田市	127	171	298
	その他	54	52	106
	小計	203	283	486
他地域	村山地域	0	0	0
	最上地域	2	2	4
	置賜地域	0	0	0
	小計	2	2	4
その他		0	1	1
合計		205	286	491

イ 鑑別診断件数

(ア) 居住地別診断結果

単位：人（実人数）

居住地	診断結果			男			女			計		
	非該当	該当	計	非該当	該当	計	非該当	該当	計	非該当	該当	計
村山地域	0	0	0	0	0	0	0	0	0	0	0	0
最上地域	0	1	1	2	0	2	2	1	3	2	1	3
置賜地域	0	0	0	0	0	0	0	0	0	0	0	0
庄内地域	42	76	118	73	96	169	115	172	287	115	172	287
その他	0	0	0	1	0	1	1	0	1	1	0	1
合計	42	77	119	76	96	172	118	173	291	118	173	291

(イ) 原因疾患別分類（上記(ア)「該当」の内訳）

単位：人（実人数）

原因疾患	年齢	性別								計
		男				女				
		40～49	50～59	60～64	65～69	70～74	75～79	80～84	85～	
アルツハイマー型認知症		0	0	1	0	0	9	13	19	42
脳血管性認知症		0	1	0	1	2	1	4	4	13
レビー小体型認知症		0	0	0	0	0	0	0	1	1
前頭側頭型認知症		0	0	1	0	0	2	0	2	5
その他(詳細は下に記載)		0	1	0	0	1	4	3	7	16
未確定		0	0	0	0	0	0	0	0	0
計		0	2	2	1	3	16	20	33	77
その他の病名		混合型認知症 6名(75-79:1名、80-84:1名、85～:4名)、老年期認知症 3名(75-79:1名、85～:2名) 頭部外傷後遺症+アルツハイマー型認知症 1名(70-74:1名) アルツハイマー型認知症+レビー小体型認知症 1名(80-84:1名) アルコール性認知症 1名(50-59:1名)、正常圧水頭症 2名(75-79:1名、85～:1名) 特定不能の認知症 2名(75-79:1名、80-84:1名)								

原因疾患	年齢	性別								計
		男				女				
		40～49	50～59	60～64	65～69	70～74	75～79	80～84	85～	
アルツハイマー型認知症		0	0	0	2	4	10	22	27	65
脳血管性認知症		0	0	0	1	1	1	2	4	9
レビー小体型認知症		0	0	0	0	0	0	3	1	4
前頭側頭型認知症		0	0	0	2	0	0	1	0	3
その他(詳細は下に記載)		0	0	0	0	1	2	5	7	15
未確定		0	0	0	0	0	0	0	0	0
計		0	0	0	5	6	13	33	39	96
その他の病名		老年期認知症 2名(70-74:1名、85～:1名)、混合型認知症 6名(80-84:2名、85～:4名) 正常圧水頭症 2名(75-79:1名、85～:1名)、嗜銀顆粒性認知症 3名(75-79:1名、80-84:1名、85～:1名) 特定不能の認知症 2名(80-84:2名)								

※同一年度に再度鑑別診断を受けた患者について内数で記載すること。

単位：人（実人数）

原因疾患	年 齢								
	40～49	50～59	60～64	65～69	70～74	75～79	80～84	85～	計
アルツハイマー型認知症	0	0	1	2	4	19	35	46	107
脳血管性認知症	0	1	0	2	3	2	6	8	22
レビー小体型認知症	0	0	0	0	0	0	3	2	5
前頭側頭型認知症	0	0	1	2	0	2	1	2	8
その他	0	1	0	0	2	6	8	14	31
未確定	0	0	0	0	0	0	0	0	0
計	0	2	2	6	9	29	53	72	173

ウ 入院件数 単位：人（実人数）

入院先医療機関	男	女	計
日本海総合病院	1	1	2
合計	1	1	2

エ 専門医療相談件数

(ア) 電話相談

単位：件（延べ件数）

居住地	本人	家族	地域包括C	その他機関	不明	計
村山地域	0	0	0	0	0	0
最上地域	0	0	0	0	0	0
置賜地域	0	0	0	0	0	0
庄内地域	15	129	28	34	1	207
その他	0	0	0	0	0	0
不明	0	1	0	0	1	2
合計	15	130	28	34	2	209

(イ) 面接相談

単位：件（延べ件数）

居住地	本人	家族	地域包括C	その他機関	不明	計
村山地域	0	0	0	0	0	0
最上地域	0	0	0	0	0	0
置賜地域	0	0	0	0	0	0
庄内地域	10	15	0	2	0	27
その他	0	0	0	0	0	0
不明	0	0	0	0	0	0
合計	10	15	0	2	0	27

記入上の注意

居住地欄の「地域」は、二次保健医療圏を指し、以下の構成となります。

圏域名	構成市町村名
村山地域	山形市、寒河江市、上山市、村山市、天童市、東根市、尾花沢市、山辺町、中山町、河北町、西川町、朝日町、大江町、大石田町
最上地域	新庄市、金山町、最上町、舟形町、真室川町、大蔵村、鮭川村、戸沢村
置賜地域	米沢市、長井市、南陽市、高島町、川西町、小国町、白鷹町、飯豊町
庄内地域	鶴岡市、酒田市、三川町、庄内町、遊佐町

3 出生数

(単位：人、日)

	出生数	在院延数	1日平均在院数
令和元年度	507	2,370	6.5
平成30年度	471	2,156	5.9
前年度比(%)	107.6	109.9	110.2

4 死亡及び剖検数

日本海総合病院

(単位：人)

	死亡数	剖検数		剖検率(%)	死亡率(%)
		うち死亡退院数			
令和元年度	836	689	15	1.8	4.1
平成30年度	765	630	17	2.2	3.8
前年度比(%)	109.3	109.4	88.2	81.8	110.4

(注) 剖検率(%) = (剖検数/死亡数) × 100 死亡率(%) = (死亡退院数/総退院数) × 100

日本海酒田リハビリテーション病院

(単位：人)

	死亡数	死亡率(%)
令和元年度	249	35.7
平成30年度	213	34.2
前年度比(%)	116.9	104.4

(注) 死亡率(%) = (死亡退院数/総退院数) × 100

5 診療科診療行為別収入

(1) 入院 (日本海総合病院)

令和元年度 診療日数366日

	初診	指導/在宅科	投薬	注射	処置	手術・麻酔	検査	画像診断
内科	2,275,414	29,504,139	30,924,358	159,964,735	17,200,443	82,156,366	19,103,163	7,148,569
循環器内科	1,105,196	10,883,608	18,694,699	890,139	5,341,450	866,580,318	27,591,810	1,439,669
消化器内科	1,956,512	17,188,939	14,268,284	9,935,409	4,033,236	305,742,016	46,498,856	4,579,652
内視鏡内科	0	0	0	0	0	0	0	0
緩和ケア内科	0	0	0	0	0	0	0	0
神経内科	894,177	3,208,667	3,215,789	1,980,691	2,262,575	634,354	1,369,781	1,026,923
小児科	1,921,456	2,310,255	489,566	792,999	493,230	1,039,624	2,064,169	120,132
外科	989,204	15,519,493	9,396,614	14,332,706	4,419,206	523,005,136	17,250,039	3,691,640
心臓血管外科	278,967	3,565,889	1,725,003	1,764,181	6,303,743	553,005,086	2,876,149	1,146,649
呼吸器外科	225,673	2,761,453	5,316,114	6,771,727	284,802	227,276,858	6,279,558	1,030,315
脳神経外科	953,262	2,418,264	3,052,446	632,907	1,345,887	63,141,219	1,157,144	2,972,536
整形外科	1,329,301	9,887,878	6,186,725	1,098,994	2,850,882	747,270,924	2,172,491	2,355,421
形成外科	133,389	1,711,281	529,713	345,912	5,079,247	57,083,883	800,124	181,820
産婦人科	203,768	4,912,185	1,698,024	576,096	151,863	151,706,612	2,761,564	157,035
泌尿器科	364,385	6,155,975	3,611,902	15,204,207	1,393,848	145,529,734	8,435,556	891,359
皮膚科	0	0	0	0	0	0	0	0
眼科	2,653	884,468	424,215	0	0	37,492,328	4,148	2,352
耳鼻咽喉科	474,222	3,236,884	1,709,603	7,411,305	573,410	90,678,971	3,691,541	964,476
麻酔科	0	0	0	0	0	0	0	0
放射線科	0	0	0	0	0	0	0	0
精神科	111,810	110,143	634,553	101,093	49,881	1,279,714	502,078	299,383
救急科	88,512	20,972	1,595	1,092	2,655	82,683	24,496	36,043
歯科口腔外科	27,044	597,743	228,349	637,079	447,993	18,646,651	1,991,654	649,676
合計	13,334,945	114,878,236	102,107,552	222,441,272	52,234,351	3,872,352,477	144,574,321	28,693,650
一人一日当たり	71	614	546	1,190	279	20,709	773	153
構成比(%)	0.1	0.9	0.8	1.7	0.4	29.2	1.1	0.2

	その他	入院	小計(A)	食事療養費(B)	労災金額(C)	合計	構成比(%)
内科	47,565,025	1,679,506,137	2,075,348,349	59,130,840	479,831	2,134,959,020	16.2
循環器内科	25,701,828	649,976,630	1,608,205,347	20,336,516	0	1,628,541,863	12.3
消化器内科	16,981,841	1,353,689,125	1,774,873,870	40,358,589	3,449,128	1,818,681,587	13.7
内視鏡内科	0	0	0	0	0	0	0.0
緩和ケア内科	0	0	0	0	0	0	0.0
神経内科	68,201,863	398,882,856	481,677,676	14,071,731	0	495,749,407	3.7
小児科	1,805,143	148,156,161	159,192,735	3,150,758	0	162,343,493	1.2
外科	28,780,501	1,158,691,794	1,776,076,333	30,676,194	17,195	1,806,769,722	13.7
心臓血管外科	15,766,524	319,080,683	905,512,874	10,098,507	0	915,611,381	6.9
呼吸器外科	4,809,351	168,814,305	423,570,156	5,463,149	1,164,922	430,198,227	3.2
脳神経外科	67,355,573	386,360,855	529,390,093	13,855,336	6,216,266	549,461,695	4.1
整形外科	51,149,401	663,155,918	1,487,457,935	34,460,027	54,185,300	1,576,103,262	12.0
形成外科	3,408,423	105,117,596	174,391,388	5,296,246	22,571,149	202,258,783	1.5
産婦人科	2,392,197	328,512,475	493,071,819	15,555,081	0	508,626,900	3.8
泌尿器科	6,686,062	325,290,907	513,563,935	12,592,132	336,009	526,492,076	4.0
皮膚科	0	0	0	0	0	0	0.0
眼科	41,484	16,910,121	55,761,769	433,620	0	56,195,389	0.4
耳鼻咽喉科	11,955,386	209,077,381	329,773,179	7,705,382	0	337,478,561	2.5
麻酔科	0	0	0	0	0	0	0.0
放射線科	0	0	0	0	0	0	0.0
精神科	7,473,631	56,067,497	66,629,783	3,476,367	0	70,106,150	0.5
救急科	25,517	3,049,949	3,333,514	14,384	0	3,347,898	0.0
歯科口腔外科	437,041	20,562,271	44,225,501	819,607	0	45,045,108	0.3
合計	360,536,791	7,990,902,661	12,902,056,256	277,494,466	88,419,800	13,267,970,522	100.0
一人一日当たり	1,928	42,734	68,998	1,484	473	70,955	
構成比(%)	2.7	60.2	97.3	2.0	0.7	100.0	

(2) 外 来 (日本海総合病院)

令和元年度 診療日数241日

	初 診	再 診	指導/在宅料	投 薬	注 射	処 置	手術・麻酔	検 査
内 科	16,672,944	37,482,808	220,543,740	164,882,601	822,440,858	215,298,994	36,604,582	265,327,304
循環器内科	3,765,382	9,149,002	23,252,988	21,649,725	89,570,829	498,366	1,119,804	100,911,803
消化器内科	9,284,018	23,571,371	12,484,906	58,723,376	167,246,946	7,076,165	34,576,542	235,709,689
内視鏡内科	0	0	0	0	0	0	0	0
緩和ケア内科	0	134,191	257,448	394,850	1,495	0	0	17,722
神経内科	2,415,015	5,813,977	10,234,907	1,540,551	27,758,141	63,165	4,722,155	19,367,352
小 児 科	12,472,824	5,352,555	34,861,928	1,605,323	46,051,529	260,722	284,527	20,351,618
外 科	3,367,043	19,659,725	38,160,391	99,939,856	325,646,386	656,889	5,042,889	133,956,889
心臓血管外科	535,020	3,025,168	1,464,332	20,109	75,185	169,734	116,622	19,064,668
呼吸器外科	401,058	2,316,962	7,856,805	211,321	62,228,972	78,931	0	15,815,691
脳神経外科	3,396,107	3,606,441	2,839,515	276,411	2,347,495	69,286	1,593,313	2,926,117
整形外科	13,738,767	19,507,065	6,052,916	2,380,641	11,690,321	6,748,233	11,923,718	33,449,609
形成外科	6,638,159	6,690,299	2,636,741	570,262	1,693,801	4,009,361	29,211,623	15,093,503
産婦人科	2,280,015	9,329,292	5,296,207	4,611,747	33,300,105	1,485,121	1,133,325	40,579,763
泌尿器科	3,943,797	11,623,621	34,205,523	612,230	129,598,187	41,067,476	10,773,429	71,455,002
皮膚科	2,479,248	4,038,024	3,463,732	732,846	3,509,824	831,052	430,188	5,545,304
眼 科	2,203,410	6,018,067	854,985	853,664	4,674,454	133,235	28,857,897	50,422,108
耳鼻咽喉科	5,852,588	9,079,927	19,565,169	492,532	55,667,326	3,881,368	2,911,817	57,573,718
麻 酔 科	0	258,144	0	23,189	0	0	7,921	0
放射線科	5,374,835	1,854,921	3,931,723	748	1,996,227	19	0	398,595
精神科	1,231,403	8,433,930	2,891,764	673,256	730,110	13,827	0	6,453,545
救急科	0	0	0	0	0	0	0	0
歯科口腔外科	8,457,360	16,540,861	29,487,326	473,182	506,523	13,281,239	36,191,002	10,786,640
合 計	104,508,993	203,486,351	460,343,046	360,668,420	1,786,734,714	295,623,183	205,501,354	1,105,206,640
一人一日当たり	305	594	1,345	1,053	5,219	863	600	3,228
構成比(%)	1.8	3.5	8.0	6.2	30.9	5.1	3.6	19.1

	画像診断	その他	小 計(A)	食事療養費(B)	労災金額(C)	合 計	構成比(%)
内 科	106,363,972	26,110,633	1,911,728,436	0	24,677,839	1,936,406,275	33.5
循環器内科	57,565,889	15,887,448	323,371,236	0	0	323,371,236	5.6
消化器内科	106,295,534	14,543,968	669,512,515	0	1,160,936	670,673,451	11.6
内視鏡内科	0	0	0	0	0	0	0.0
緩和ケア内科	0	119,853	925,559	0	0	925,559	0.0
神経内科	33,739,938	6,895,043	112,550,244	0	51,301	112,601,545	1.9
小 児 科	4,007,072	3,822,474	129,070,572	0	0	129,070,572	2.2
外 科	151,451,148	17,711,472	795,592,688	0	250,911	795,843,599	13.8
心臓血管外科	20,949,342	4,307,800	49,727,980	0	170,265	49,898,245	0.9
呼吸器外科	34,630,821	1,366,648	124,907,209	0	280,313	125,187,522	2.2
脳神経外科	35,934,997	4,766,332	57,756,014	0	439,171	58,195,185	1.0
整形外科	109,224,102	27,526,701	242,242,073	0	14,547,497	256,789,570	4.4
形成外科	11,086,699	4,051,273	81,681,721	0	5,668,794	87,350,515	1.5
産婦人科	17,302,073	4,754,524	120,072,172	0	0	120,072,172	2.1
泌尿器科	70,929,893	7,558,818	381,767,976	0	831,733	382,599,709	6.6
皮膚科	1,604,733	3,215,110	25,850,061	0	65,826	25,915,887	0.4
眼 科	4,550,018	4,875,498	103,443,336	0	308,855	103,752,191	1.8
耳鼻咽喉科	36,917,721	5,554,174	197,496,340	0	208,440	197,704,780	3.4
麻 酔 科	0	28,516	317,770	0	1,985,481	2,303,251	0.0
放射線科	67,863,382	79,636,667	161,057,117	0	196,768	161,253,885	2.8
精神科	19,550,147	51,719,800	91,697,782	0	975,756	92,673,538	1.6
救急科	0	0	0	0	0	0	0.0
歯科口腔外科	30,575,120	8,459,703	154,758,956	0	231,627	154,990,583	2.7
合 計	920,542,601	292,912,455	5,735,527,757	0	52,051,513	5,787,579,270	100.0
一人一日当たり	2,689	856	16,752	0	152	16,904	
構成比(%)	15.9	5.0	99.1	0.0	0.9	100.0	

ア 入院（日本海酒田リハビリテーション病院）

令和元年度 診療日数366日（単位：円）

	初診	指導/在宅料	投薬	注射	処置	手術・麻酔	検査	画像診断
内科	447,960	257,420	524,350	913,540	40,680	17,900	0	150,180
リハビリテーション科	14,340	173,060	2,128,480	0	11,810	0	0	42,190
合計	462,300	430,480	2,652,830	913,540	52,490	17,900	0	192,370
1人1日当たり	13	12	76	26	2	1	0	6
構成比 (%)	0.0	0.0	0.3	0.1	0.0	0.0	—	0.0

	その他	入院	小計(A)	食事療養費(B)	労災金額(C)	合計	構成比 (%)
内科	10,932,660	157,326,640	170,611,330	13,405,080	0	184,016,410	18.0
リハビリテーション科	310,452,640	456,484,070	769,306,590	51,561,751	19,119,443	839,987,784	82.0
合計	321,385,300	613,810,710	939,917,920	64,966,831	19,119,443	1,024,004,194	100.0
1人1日当たり	9,263	17,691	27,090	1,872	551	29,514	
構成比 (%)	31.4	59.9	91.8	6.3	1.9	100.0	

イ 外来（日本海酒田リハビリテーション病院）

令和元年度 診療日数241日（単位：円）

	初診	再診	指導/在宅料	投薬	注射	処置	手術・麻酔	検査
内科	25,500	7,450	5,150	69,500	0	0	0	9,940
リハビリテーション科	8,520	35,060	62,490	68,930	0	0	0	16,770
合計	34,020	42,510	67,640	138,430	0	0	0	26,710
1人1日当たり	140	175	278	570	0	0	0	110
構成比 (%)	1.8	2.3	3.6	7.4	—	—	—	1.4

	画像診断	その他	小計(A)	食事療養費(B)	労災金額(C)	合計	構成比 (%)
内科	0	2,500	120,040	0	0	120,040	6.4
リハビリテーション科	0	1,535,947	1,727,717	0	14,000	1,741,717	93.6
合計	0	1,538,447	1,847,757	0	14,000	1,861,757	100.0
1人1日当たり	0	6,331	7,604	0	58	7,662	
構成比 (%)	—	82.7	99.2	—	0.8	100.0	

6 日本海八幡クリニック

1 患者数

外来患者数

(単位：人、日)

	令和元年度	平成30年度	前年度比(%)
延患者数	16,957	17,073	99.3
1日平均患者数	60.6	57.7	105.0
新患者数	1,098	1,191	92.2
1日平均新患者数	3.9	4.0	97.5
診療日数	280	296	94.6

2 年齢階層別、市町村別、患者数

(ア) 年齢階層別延外来患者数

(単位：人、%)

	0～5	6～14	15～59	60～65	66～69	70～	計
外来	90	1,481	943	1,263	1,819	11,361	16,957
構成比	0.5	8.7	5.6	7.4	10.7	67.0	100.0

(イ) 市町村別延外来患者数

(単位：人)

	令和元年度	平成30年度	前年度比(%)
八幡地区	13,351	12,772	104.5
酒田市 (八幡地区除く)	1,460	2,543	57.4
遊佐町	2,076	1,720	120.7
その他	70	38	184.2
計	16,957	17,073	99.3

3 訪問診療

(単位：人)

令和元年度				平成30年度			
訪問診療		幸楽荘		訪問診療		幸楽荘	
回数	延患者数	回数	延患者数	回数	延患者数	回数	延患者数
99	883	39	1,078	103	1,020	43	1,262

4 放射線部門

(単位：件)

		令和元年度	平成30年度	前年度比(%)
単純	外来	1,091	1,292	84.4
骨塩定量	外来	117	153	76.5
透視	外来	0	1	—
合計	外来	1,208	1,446	83.5

経営の概要

経 営 の 概 要

1 令和元年度会計決算見込

(単位：千円、%)

区 分	日本海総合病院				日本海酒田リハビリテーション病院				
	令和元年度	平成30年度	増減額	対前年度比	令和元年度	平成30年度	増減額	対前年度比	
営業 収 益	入院収益	13,267,971	13,073,631	194,340	101.5	1,024,004	1,078,888	△ 54,884	94.9
	外来収益	5,787,579	5,460,343	327,236	106.0	1,862	2,272	△ 410	82.0
	その他営業収益	1,121,233	1,104,269	16,964	101.5	73,469	68,264	5,205	107.6
	(うち運営費負担金)	578,560	575,817	2,743	100.5	18,829	17,005	1,824	110.7
	(うち資産見返補助金等戻入)	8,822	7,598	1,224	116.1	320	493	△ 173	64.9
	計	20,176,783	19,638,243	538,540	102.7	1,099,335	1,149,424	△ 50,089	95.6
営業外収益	965,401	982,528	△ 17,127	98.3	101,101	101,007	94	100.1	
(うち運営費負担金)	759,631	782,952	△ 23,321	97.0	90,336	92,512	△ 2,176	97.6	
臨時利益	17,699	12,774	4,925	138.6	628	541	87	116.1	
合 計	21,159,883	20,633,545	526,338	102.6	1,201,064	1,250,972	△ 49,908	96.0	
営業 費 用	給与費	8,069,238	8,129,124	△ 59,886	99.3	750,423	770,209	△ 19,786	97.4
	材料費	5,911,196	5,382,296	528,900	109.8	21,944	23,902	△ 1,958	91.8
	経費	2,705,634	2,688,071	17,563	100.7	293,476	285,888	7,588	102.7
	減価償却費	1,465,510	1,308,764	156,746	112.0	83,165	90,154	△ 6,989	92.2
	引当金繰入	1,033,911	1,017,854	16,057	101.6	141,935	135,809	6,126	104.5
	その他費用	265,535	260,016	5,519	102.1	4,673	6,333	△ 1,660	73.8
計	19,451,024	18,786,125	664,899	103.5	1,295,616	1,312,295	△ 16,679	98.7	
営業外費用	1,123,503	1,022,633	100,870	109.9	38,792	35,986	2,806	107.8	
臨時損失	68,368	14,890	53,478	459.2	366	506	△ 140	72.3	
合 計	20,642,895	19,823,648	819,247	104.1	1,334,774	1,348,787	△ 14,013	99.0	
営業損益	725,759	852,118	△ 126,359	85.2	△ 196,281	△ 162,871	△ 33,410	120.5	
当期純利益	516,988	809,897	△ 292,909	63.8	△ 133,710	△ 97,815	△ 35,895	136.7	
目的積立金取崩額	112,919	0	112,919	—	0	0	0	—	
当期総利益	629,907	809,897	△ 179,990	77.8	△ 133,710	△ 97,815	△ 35,895	136.7	
区 分	診 療 所				計				
	令和元年度	平成30年度	増減額	対前年度比	令和元年度	平成30年度	増減額	対前年度比	
営業 収 益	入院収益	0	0	0	—	14,291,975	14,152,519	139,456	101.0
	外来収益	158,344	166,489	△ 8,145	95.1	5,947,785	5,629,104	318,681	105.7
	その他営業収益	69,271	52,729	16,542	131.4	1,263,973	1,225,262	38,711	103.2
	(うち運営費負担金)	18,829	17,005	1,824	110.7	616,218	609,827	6,391	101.0
	(うち資産見返補助金等戻入)	0	0	0	—	9,142	8,091	1,051	113.0
	計	227,615	219,218	8,397	103.8	21,503,733	21,006,885	496,848	102.4
営業外収益	129,424	133,420	△ 3,996	97.0	1,195,926	1,216,955	△ 21,029	98.3	
(うち運営費負担金)	120,255	122,797	△ 2,542	97.9	970,222	998,261	△ 28,039	97.2	
臨時利益	0	6,392	△ 6,392	0.0	18,327	19,707	△ 1,380	93.0	
合 計	357,039	359,030	△ 1,991	99.4	22,717,986	22,243,547	474,439	102.1	
営業 費 用	給与費	152,559	160,979	△ 8,420	94.8	8,972,220	9,060,312	△ 88,092	99.0
	材料費	37,400	41,080	△ 3,680	91.0	5,970,540	5,447,278	523,262	109.6
	経費	73,006	80,867	△ 7,861	90.3	3,072,116	3,054,826	17,290	100.6
	減価償却費	12,882	14,377	△ 1,495	89.6	1,561,557	1,413,295	148,262	110.5
	引当金繰入	14,529	19,222	△ 4,693	75.6	1,190,375	1,172,885	17,490	101.5
	その他費用	665	506	159	131.4	270,873	266,855	4,018	101.5
計	291,041	317,031	△ 25,990	91.8	21,037,681	20,415,451	622,230	103.0	
営業外費用	9,857	10,525	△ 668	93.7	1,172,152	1,069,144	103,008	109.6	
臨時損失	477	0	477	皆増	69,211	15,396	53,815	449.5	
合 計	301,375	327,556	△ 26,181	92.0	22,279,044	21,499,991	779,053	103.6	
営業損益	△ 63,426	△ 97,813	34,387	64.8	466,052	591,434	△ 125,382	78.8	
当期純利益	55,664	31,474	24,190	176.9	438,942	743,556	△ 304,614	59.0	
目的積立金取崩額	0	0	0	—	112,919	0	112,919	—	
当期総利益	55,664	31,474	24,190	176.9	551,861	743,556	△ 191,695	74.2	

2 令和元年度の主な経営財務分析表

項 目	算 式	単 位	日本海総合病院			日本海酒田リハビリテーション病院			診療所					
			元年度 決算(A)	30年度 決算(B)	増 減 (A)-(B)	元年度 決算(A)	30年度 決算(B)	増 減 (A)-(B)	元年度 決算(A)	30年度 決算(B)	増 減 (A)-(B)			
総収益対総費用比率	総 収 益	%	102.5	104.1	△ 1.6	90.0	92.7	△ 2.7	118.5	109.6	8.9			
	総 費 用													
営業収益対営業費用比率	営 業 収 益	%	103.7	104.5	△ 0.8	84.9	87.6	△ 2.7	78.2	69.1	9.1			
	営 業 費 用													
病 床 利 用 率	年延入院患者数	%	81.1	80.8	0.3	83.2	88.8	△ 5.6	—	—	—			
	年 延 病 床 数													
患 者	一日平均 患者数	入 院	年延入院患者数	人	510.9	522.2	△ 11.3	94.8	101.2	△ 6.4	—	—	—	
			診 療 日 数											
	外 来	年延外来患者数	人	1,420.6	1,410.2	10.4	1.0	1.5	△ 0.5	76.1	73.2	2.9		
		診 療 日 数												
外来入院患者比率	年延入院患者数	%	54.6	55.4	△ 0.8	14,278.2	10,345.4	3,932.8	—	—	—			
	年延外来患者数													
者 数	職員1人 1日当り 患者数	医 師	入 院	年延入院患者数	人	3.3	3.4	△ 0.1	18.2	17.6	0.6	—	—	—
				年 延 医 師 数										
		外 来	年延外来患者数	人	6.0	6.2	△ 0.2	0.1	0.2	△ 0.1	29.1	29.7	△ 0.6	
			年 延 医 師 数											
	看護部門 職員	入 院	年延入院患者数	人	0.9	0.9	△ 0.0	1.7	1.8	△ 0.1	—	—	—	
			年延看護部門職員数											
		外 来	年延外来患者数	人	1.6	1.6	△ 0.0	0.01	0.02	△ 0.01	6.78	6.60	0.18	
			年延看護部門職員数											
収 益	患者1人 1日当り 診療収入	入 院	入 院 収 益	円	70,955	68,587	2,369	29,514	29,212	302	—	—	—	
			年延入院患者数											
	外 来	外 来 収 益	円	16,904	15,869	1,035	7,662	6,363	1,299	7,431	7,680	△ 249		
		年延外来患者数												
	職員1人 1日当り 診療収入	医 師	入院外来収益	円	335,526	334,609	918	536,822	514,348	22,474	216,317	228,067	△ 11,750	
			年 延 医 師 数											
看護部門 職員	入 院 外 来 収 益	入院外来収益	円	88,682	87,875	807	51,419	53,267	△ 1,848	50,396	50,682	△ 286		
		年延看護部門職員数												
費 用	対営業 収益比	給 与 費	給 与 費	%	40.0	41.4	△ 1.4	68.3	67.0	1.3	67.0	73.4	△ 6.4	
			営 業 収 益											
	医療材料費	医療材料費	%	29.3	27.4	1.9	2.0	2.0	△ 0.0	16.4	18.7	△ 2.3		
		営 業 収 益												
	(うち薬品費)	薬 品 費	%	16.4	14.9	1.5	1.1	1.3	△ 0.2	14.7	17.0	△ 2.3		
		営 業 収 益												
患者1人 1日当り 薬 品 費	薬 品 費	薬 品 費	円	6,261	5,486	774	361	398	△ 37	1,574	1,718	△ 144		
		年延入院外来患者数												

(注) 1 年延入院患者数は、在院患者数に退院患者数を加えたものである。

(注) 2 四捨五入の都合上、合計が一致しない項目がある。

主要医療機器整備状況

日本海総合病院

区 別	品 名	規 格	数量	年度
循環器内科	心臓超音波診断装置	GE Vivid iq	1	29
	心臓超音波診断装置	フィリップス EPIQ 7G	1	27
	エキシマレーザー	Spectranetics CVX-300-P	1	29
外 科	超音波診断装置	日立メディコ EUB-5500	1	16
		東芝 Aplio/50	1	19
		東芝 Aplio/XG	1	21
		GE LOGIQ-S6	1	21
	内視鏡外科手術システム	オリンパス VISERA 4K UHD システム	1	28
	マンモトーム	J&J マンモトームシステム	2	18
心臓血管外科	経食道用超音波診断装置	フィリップス iE33	1	23
形成外科	Qスイッチルビーレーザー	JMEC The Ruby Z1	2	21
	炭酸ガスレーザー手術装置	ルミナス ENCORE	2	21
泌 尿 器 科	超音波診断装置	日立 ARIETTA 60	1	29
	超音波診断装置	日立アロカ Prosound α7	1	25・26・27
	膀胱尿道用電子内視鏡システム	オリンパス CYF-VA2 ほか	1	21
産 婦 人 科	胎児集中監視システム	アトムメディカル AFD-LAN ほか	1	25
	超音波診断装置	GE Voluson P8	1	29
	経膈超音波診断装置	シーメンス SONOVISTA-C3000	1	21
	経膈超音波診断装置	シーメンス SONOVISTA FX Premium edition	1	27
	4 D 超音波診断装置	GE Voluson E8 Expert	1	25
	4 D 超音波診断装置	GE Voluson E10	1	27
眼 科	3次元眼底撮影装置	DRI OCT TRITON Plus	1	29
	視野計	カールツァイスメディック HF A850	1	30
	超音波診断装置	トーマー UD-6000	1	18
	緑内障治療装置	エレックス タンゴオフサルミックレーザー	1	25
耳鼻咽喉科	聴力検査システム	リオン オージオメータ AA-M1A 他	1	18
	副鼻腔鏡用内視鏡システム	オリンパス VISERA 4K UHD システム	1	27
小 児 科	小児・新生児用人工呼吸器	東機質 SLE5000	1	21
	小児・新生児用人工呼吸器	東機質 SLE5000・SLE1000	1	24
内 視 鏡 室	気管支ビデオスコープ超音波観測システム	オリンパス BF-1T260・EU-M30S	1	15
	ハイビジョンビデオスコープシステム	オリンパス EVIS LUCERA ほか	3	22
	大腸ビデオスコープ	オリンパス CF-HQ290ZI ほか	22	26
	上部消化管ビデオスコープ	オリンパス GIF-H290Z ほか	30	29
	内視鏡ファイリングシステム	オリンパス MAJ-1755	1	22
	電子内視鏡システム	富士フイルム advancia	1	22
	治療内視鏡検査ビデオシステム	オリンパス CV-290 ほか	1	25
	治療内視鏡検査ビデオシステム	オリンパス CV-290 ほか	2	29
内視鏡用超音波観測装置システム	オリンパス EU-ME2 PREMIER PLUS ほか	1	26	

区 別	品 名	規 格	数量	年度
テ レ ビ 室	デジタルX線テレビ装置	日立 CUREVISTA	1	31
		東芝 Ultimax-i	1	27
	多目的デジタルX線テレビ装置	日立メディコ VersiFlex VISTA	1	22
救 命 救 急 セ ン タ ー	シーリングペンダント	ドレーゲル Movita Warm	3	22
	患者監視装置	フクダ電子 DS-7210・ハートスタートMRx 他	1	22
	携帯用超音波診断装置	ソノサイト MicroMaxx	1	22
	デジタルX線一般撮影装置	日立メディコ Radnext a -typeVH	1	22
	F P D搭載回診用X線撮影装置	島津 MobileDaRt	1	22
手 術 部	内視鏡手術支援ロボット	インテュイティブ da vinci Xi	1	30
	手術台システム	ミズホ MOS-1300B	1	19
		ミズホ MOT-5602BW	1	30
		ミズホ MST-7201BX	1	19
	マイクロチェアー	瑞穂医科工業 MC-860	1	17
	手術用顕微鏡	オリンパス OME-7000	1	27
		ライカ M525 MS3	1	21
	人工心肺システム	泉工 HAS II	1	29
	遠心ポンプシステム	泉工 EX-D	1	24
		泉工 HCS-CFP	1	31
	網膜硝子体手術装置	日本アルコン アクュラス400VS	1	21
	超音波白内障手術装置	日本アルコン センチュリオン	1	31
	患者監視装置	日本光電 BSM-5135	8	19
		フィリップス IntelliVue MP50	5	22
	無侵襲混合血酸素飽和度監視装置	エドワーズ INVOS 5100C	2	29
	骨頭加温処理システム	アイメディック ロベイター Sd-2	1	19
	超音波凝固切開装置	J&J ハーモニック スカルペルII	3	15・16・19
	ホルミウムヤグレーザー	ボストン バーサパルスセレクト80wシステム	1	19
	経尿道前立腺高温度治療装置	ダイレックス サーメックスII	1	10
	経食道用超音波診断装置	7フィリップス EPIQ7	1	30
	超音波外科用吸引装置	オートスーチャー CUSAEXcel	1	12
	腹（胸）腔鏡下手術装置	ストルツ エンドビジョンテレカム	1	16
	脊椎内視鏡手術セット	メドトロニックソファモアダネック METRxシステム	1	19
	関節鏡システム	スミス&ネフュー 関節鏡システム	1	20
	腹腔鏡手術セット	ストルツ IMAGE1システム	2	20・22
	ビデオラリngo咽頭鏡システム	ストルツ IMAGE1システム	1	21
	気管支内視鏡システム	オリンパス CV-260SL ほか	1	21
	外科用イメージングシステム	シーメンス SIREMOBIL compact L	1	19
		シーメンス SIREMOBIL compact L	1	27
		シーメンス ARCADIS Avantic	1	21
GEヘルスケア OEC Elite 21CM CFD ERG ESP		1	31	
GEヘルスケア OEC Brivo Essential		1	31	
顔面神経刺激装置	メドトロニック NIM3.0 レスポンス	1	27	

区 別	品 名	規 格	数量	年度
手 術 部	シーリングペンダント	ドレーゲル Movita Warm	5	22
		セントラルユニ TruPort5500-1000 horizontal	6	31
	全身麻酔器	GEヘルスケア Carestation650	2	30
		GEヘルスケア エスティバ7900	2	18
		ドレーゲル Fabius GS	6	21・22
		ゲティンゲ Flow-i	2	25
	ハイブリッド手術システム	フィリップス AlluraClarity FD20	1	25
ナビゲーションシステム	メドトロニック 973-SYS	1	25	
集中治療室	人工呼吸器	コヴィディエン ベンチレータ840	2	25
		ドレーゲル V500	1	30
	大動脈内バルーンポンプ	マッケ CARDIOSAVE-H	1	26
	患者監視装置	フクダ電子 DS-8900 ほか	1	26
人工透析室	透析監視装置	ニプロ NCV-li ほか	20	21
検 査 部	自動分析装置	ロシュ・ダイアグノスティックス cobas8000	2	29
	血液ガスシステム	ラジオメーター ABL800 FLEX	1	28
	感染防止対策用マイクローム	ライカ CM1950W	2	31
検 査 部	全自動尿分取装置	テクノメディカ UA・ROBO2000	1	31
	RFID尿検体管理システム	テクノメディカ U-TRIPS	1	31
	総合血液検査分析装置	シスメックス XN-9000	1	29
	心臓超音波診断装置	GEヘルスケア Vivid E95	1	31
		GEヘルスケア Vivid E90	1	28
		フィリップス iE33 xMATRIX	1	24
	心電図データマネジメントシステム	フクダ電子 EFS-8800	1	31
	超音波診断装置	フィリップス EPIQ5	1	26
	デジタル脳波計	日本光電 EEG-1260	1	30
	クラーロバーチャルスライドシステム	クラーロ Fino	1	29
病理顕微鏡システム	ニコン ECLIPSE 90i ほか	1	21	
放 射 線 部	デジタルX線一般撮影装置	島津 RADSpeedPro	3	29
	泌尿器用X線テレビ装置	日立メディコ EXAVISTA	1	24
	デジタルX線テレビ装置	日立メディコ CUREVISTA	1	20
	全身用X線CT診断装置	GE Revolution CT	1	28
	X線CT装置	東芝 Aquilion ONE	1	22
		東芝 INFX-8000V/JC	1	22
	循環器系X線診断装置	東芝 INFX-8000V	1	27
		東芝 INFX-8000V/JT	1	22
	脳腹部血管撮影システム	東芝 INFX-8000V/JT	1	22
	磁気共鳴診断装置	GE Signa HDxt 3.0T	1	22
		GE Optima MR450w Expert 1.5T	1	26
	X線骨密度測定装置	東洋メディック DiscoveryCi型	1	25
	リニアック	エレクタ Versa HD	1	30
デジタルマンモグラフィシステム	富士フイルム AMULET	1	23	
	富士フイルム AMULET Innovality	1	29	

区 別	品 名	規 格	数量	年度
放 射 線 部	SPECT/CT装置	シーメンス Symbia-T2	1	20
		シーメンス Symbia-T2 Excel	1	23
	PET-CT装置	GE DiscoveryPET/CT600	1	24
	体外衝撃波結石破碎装置	ストルツ モジュールスSLX-F2	1	31
薬 剤 部	注射薬払出装置	パナソニック アンプル・バイアル払出ユニット ほか	1	26
	安全キャビネット	日科ミクロン SG603ATX	2	18・21
リハビリテ ーション科	筋力測定訓練システム	チャテックス キンコム	2	5・8
	心臓リハビリテーションシステム	ミナト医科 AE300S ほか	1	21
材 料 室	低温プラズマ滅菌装置	J&J ステラッド®100	1	9・15
	低温滅菌器	メデイエート エコパルザー	1	27
	高圧蒸気滅菌装置	三浦工業 SF-32FVW	1	16
		三浦工業 RG-40FVW	2	24
	減圧沸騰式洗浄装置	三浦工業 RN-80S	1	26
	ウォッシャーディスインフェクター	ゲティンゲ 88TURBO	2	21
	E O G滅菌装置	サクラ精機 VSEV-AM12W	1	27

日本海総合病院

〒998-8501

山形県酒田市あきほ町30番地

TEL (0234) 26-2001 (代表)

FAX (0234) 26-5114 (事務室)

日本海酒田リハビリテーション病院

〒998-8585

山形県酒田市千石町二丁目3番20号

TEL (0234) 23-1111 (代表)

FAX (0234) 26-1946

日本海八幡クリニック

〒999-8234

酒田市小泉字前田37番地

TEL (0234) 64-3311

FAX (0234) 64-2054

升田診療所

〒999-8201

酒田市升田字東向16番地

青沢診療所

〒999-8211

酒田市北青沢字家の前280番地

松山診療所

〒999-6862

酒田市字西田8番地の1

TEL (0234) 62-2032

FAX (0234) 62-2938

地見興屋診療所

〒999-6814

酒田市地見興屋字前割9番地の1

飛島診療所

〒998-0281

酒田市飛島字勝浦甲66番地

TEL (0234) 95-2021

FAX (0234) 95-2052